

Bedieningsinstructies

Basisstation

Modelnr. **KX-TGP600G**

KX-TGP600CEG

KX-TGP600UKG

Draadloze Telefoon (SIP)

Modelnr. **KX-TGP600**

Draadloze SIP-handset

Modelnr. **KX-TPA60**

SIP draadloze bureautelefoon

Modelnr. **KX-TPA65**

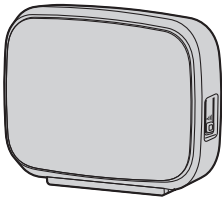

**KX-TGP600G/
KX-TGP600CEG/
KX-TGP600UKG**

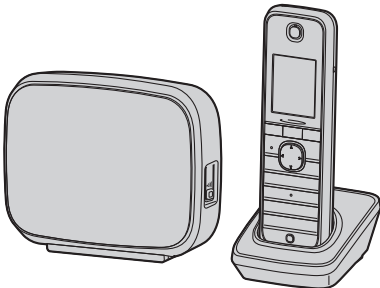

KX-TGP600

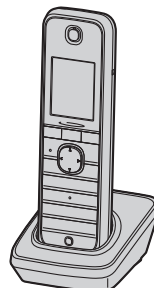

KX-TPA60



KX-TPA65

Hartelijk dank voor de aanschaf van dit Panasonic product. Lees deze handleiding voordat u dit product in gebruik neemt en bewaar deze handleiding voor toekomstig gebruik.

Gebruik alleen de meegeleverde batterijen en laad de batterijen ongeveer 6 uur op voordat u de handset voor het eerst gebruikt. Raadpleeg "De batterijen opladen", Blz. 77 in deze handleiding voor meer informatie.

Opmerking

- In deze handleiding wordt het achtervoegsel van elk modelnummer weggelaten, tenzij het noodzakelijk is.
- De illustraties, zoals sommige toetsen, kunnen afwijken van het werkelijke product.
- Bepaalde producten en functies, die in dit document worden beschreven, zijn mogelijk niet beschikbaar in uw land of regio. Neem contact op met de dealer/serviceprovider van uw telefoonsysteem.
- De inhoud en het ontwerp van de software kunnen zonder voorafgaande kennisgeving worden gewijzigd.

Inleiding

Overzicht

Deze handleiding verschaft informatie over de installatie en bediening van KX-TGP600, KX-TPA60 en KX-TPA65.

Bijbehorende documentatie

- **Snelstartgids**

Geeft basisinformatie over de installatie en veiligheidsmaatregelen om persoonlijk letsel en/of schade aan eigendommen te voorkomen.

- **Handleiding voor de systeemprogrammeur**

Geeft basisinformatie over de configuratie en het beheer van dit apparaat.

Deze handleiding geeft alleen informatie over de KX-TGP600.

Handleidingen en ondersteunende informatie kunt u vinden op de website van Panasonic:

<https://panasonic.net/cns/pcc/support/sipphone/>

Nuttige informatie

Noteer hieronder de gevraagde informatie, zodat u deze later kunt raadplegen.

Opmerking

- Het serienummer van dit product vindt u op de labels die op de volgende plaatsen zijn bevestigd:

- Basisstation (KX-TGP600): de achterkant van de unit
- Handset (KX-TPA60): de binnenkant van het batterijvak aan de achterkant van de handset
- Oplader (KX-TPA60): de onderkant van de oplader
- Bureautelefoon (KX-TPA65): de onderkant van de telefoon

Noteer in de onderstaande ruimte de serienummers van deze apparaten en bewaar deze handleiding, zodat u de identificatiegegevens bij de hand hebt in geval van diefstal.

MODELNR.	_____
SERIENR.	_____
AANKOOPDATUM	_____
NAAM DEALER	_____
ADRES DEALER	_____

TELEFOONNR. DEALER	_____

Belangrijke informatie

Belangrijke informatie4
 Voor gebruikers in Europese landen5
 Voor optimale prestaties6
 Batterij-informatie (alleen KX-TPA60)7

Voordat u de toestellen gaat gebruiken

Voordat u de toestellen gaat gebruiken9
 Informatie over accessoires11
 Bedieningselementen14
 Het display en de icoontjes25
 Het volume aanpassen35
 Inkomend/uitgaand gesprekslog36
 Parallele modus (alleen KX-TPA65)37
 Wachtwoord instellen38
 Toetsblokkering38
 De displaytaal instellen39
 Tekens invoeren39
 In-/uitschakelen (alleen KX-TPA60)40
 Energiespaarmodus40
 Basiswerking41

Een nummer bellen

Een nummer bellen42
 Basisbediening42
 Eenvoudig bellen43
 Een MultiCast Voice Paging-oproep plaatsen46

Gesprekken ontvangen

Gesprekken ontvangen47
 Gesprekken beantwoorden47
 Handen-vrij modus48
 Een intern gesprek beantwoorden49
 Vergadermodus49
 Lawaaidempen (alleen KX-TPA60)49

Tijdens een gesprek

Tijdens een gesprek51

Voordat u uw bureau verlaat

Gesprek doorschakelen/Niet storen56
 Voicemailberichten beluisteren (alleen indien verbonden met de KX-TGP600)56

Via het telefoonboek

Via het telefoonboek57
 Gebruik van het handset-telefoonboek58
 Het telefoonboek van het basisstation gebruiken (alleen indien aangesloten op een ander basisstation dan de KX-TGP600)64
 Het externe telefoonboek gebruiken (alleen indien verbonden met de KX-TGP600)66

De telefoon gebruiken

De telefoon gebruiken67

Installatie en configuratie

Installatie en configuratie74
 Aansluitingen76
 Updaten van de software81
 Een handset/bureautelefoon aanmelden/afmelden bij de KX-TGP60081

Appendix

Appendix84
 Revisie-historie106

Belangrijke informatie

Gegevensbeveiliging

- Deze telefoon maakt gebruik van digitale signalen, die moeilijk af te luisteren zijn. Het is echter mogelijk dat de signalen toch door een derde partij worden afgeluisterd.
- Om onbevoegd gebruik van dit product te voorkomen:
 - houd het wachtwoord (bijv. PIN voor registratie) geheim.
 - wijzig het standaard wachtwoord.
 - stel een wachtwoord in dat uit willekeurige tekens bestaat en niet makkelijk te raden is.
 - wijzig het wachtwoord regelmatig.
- In dit product kunt u privégegevens en vertrouwelijke gegevens opslaan. Om deze te beschermen raden wij u aan gegevens, zoals het telefoonboek of het gesprekslog, uit het geheugen te verwijderen voordat u het product weggooit, verplaatst of terugstuurt.
- Stel het wachtwoord in wanneer u de handset/bureautelefoon bij het basisstation aanmeldt.
- Het wordt aangeraden om het telefoonboek of gesprekslog te beveiligen, zodat de opgeslagen informatie niet tijdens gebruik van de handset of in geval van verlies van de handset door onbevoegden toegankelijk is.

Het ontdoen van oude apparatuur en batterijen

Enkel voor de Europese Unie en landen met recycle systemen



Deze symbolen op de producten, verpakkingen en/of begeleidende documenten betekenen dat gebruikte elektrische en elektronische producten en batterijen niet samen mogen worden weggegooid met de rest van het huishoudelijk afval.

Voor een juiste verwerking, hergebruik en recycling van oude producten en batterijen, gelieve deze in te leveren bij de desbetreffende inleverpunten in overeenstemming met uw nationale wetgeving.

Door ze op de juiste wijze weg te gooien, helpt u mee met het besparen van kostbare hulpbronnen en voorkomt u potentiële negatieve effecten op de volksgezondheid en het milieu.

Voor meer informatie over inzameling en recycling kunt u contact opnemen met uw plaatselijke gemeente.

Afhankelijk van uw nationale wetgeving kunnen er boetes worden opgelegd bij het onjuist weggooien van dit soort afval.



Let op: het batterij symbool (Onderstaand symbool)

Dit symbool kan in combinatie met een chemisch symbool gebruikt worden. In dit geval volstaan de eisen, die zijn vastgesteld in de richtlijnen van de desbetreffende chemische stof.

Voor gebruikers in Europese landen

**De volgende verklaring is uitsluitend van toepassing op KX-TGP600A/KX-TGP600CE/KX-TGP600UK/
KX-TPA60CE/KX-TPA60A/KX-TPA60UK/KX-TPA65A/KX-TPA65CE/KX-TPA65UK/KX-TPA65X**

Dit apparaat is een DECT Draadloze Handset, die gebruik maakt van het frequentiebereik tussen 1880 MHz en 1900 MHz.

Gebruik van dit toestel is algemeen toegestaan in alle EU-landen.

Panasonic Corporation verklaart hierbij dat de in deze handleiding beschreven radioapparatuur voldoet aan Richtlijn 2014/53/EU.

De volledige tekst van de EG-Conformiteitsverklaring vindt u op deze website:

<http://www.ptc.panasonic.eu/doc>

Contactadres voor erkende vertegenwoordiger:

Panasonic Testing Center

Panasonic Marketing Europe GmbH

Winsberging 15, 22525 Hamburg, F.R. Duitsland

Ecodesign information

Ecodesign information under EU Regulation (EC) No.1275/2008 amended by (EU) Regulation No.801/2013.

=====

Please visit here: www.ptc.panasonic.eu

click [Downloads]

→ Energy related products information (Public)

=====

Power consumption in networked standby and guidance are mentioned in the web site above.

Voor optimale prestaties

Operationeel bereik

- Het operationeel bereik is afhankelijk van de indeling van uw kantoor, het weer of gebruiksomstandigheden. Dit heeft te maken met de radiogolven waarmee de signalen worden overgebracht tussen het basisstation en de handset/bureautelefoon.
- Normaal gesproken heeft u in de openlucht een groter bereik dan binnen. Obstakels zoals muren kunnen leiden tot ruis in uw telefoongesprekken. Met name hoge metalen kasten en muren van gewapend beton beperken het operationeel bereik van uw telefoon.
- Een handset/bureautelefoon functioneert mogelijk niet als deze zich te ver van de basiseenheid bevindt, afhankelijk van de structuur van het gebouw.
- Omdat de antenne zich in het bovenste deel van de handset bevindt, raden wij u aan om de handset aan de onderste helft vast te houden (alleen KX-TPA60).

Ruis

Nu en dan kan ruis of interferentie optreden, veroorzaakt door elektromagnetische straling van apparaten zoals koelkasten, magnetrons, faxapparaten, TV's, radio's of PC's. Als u in uw telefoongesprekken gehinderd wordt door ruis, houd dan de handset/bureautelefoon uit de buurt van dergelijke elektrische apparaten.

Omgeving

- Houd het product uit de buurt van warmtebronnen en apparaten die elektrische ruis genereren, zoals TL-buizen en motoren. Deze ruisbronnen kunnen de werking van het product verstoren.
- Plaats het product niet in ruimtes waar de temperatuur lager is dan 0 °C (32 °F) of hoger dan 40 °C (104 °F).
- Om schade te voorkomen, de batterij uitsluitend opladen in een temperatuuromgeving tussen 5 °C (41 °F) en 40 °C (104 °F).
- Houd een ruimte van 10 cm (3–15/16 in) vrij rondom het product, zodat het afdoende geventileerd wordt.
- Plaats het product niet in omgevingen met veel rook, stof, vocht, mechanische trillingen of schokken of in direct zonlicht.
- Het apparaat is ontworpen voor installatie en gebruik in gecontroleerde omgevingstemperaturen en luchtvochtigheid.

Normaal onderhoud

- Verwijder de AC adapter uit het stopcontact en koppel de ethernetkabel los voordat u het apparaat schoonmaakt.
- Neem het product af met een zachte doek.
- Maak het product niet schoon met schuurmiddelen of met chemische oplosmiddelen zoals wasbenzine of thinner.
- Gebruik geen vloeibare schoonmaakmiddelen of reinigingsmiddelen uit spuitbussen.
- Maak de oplader regelmatig schoon.

Plaatsing

- Plaats geen zware voorwerpen op het product.
- Zorg ervoor dat er geen voorwerpen op het product kunnen vallen, of er vloeistoffen op of in kunnen morsen.
- Plaats de oplader op een vlakke ondergrond.
- Plaats de KX-TPA65 op een plek waar de signaalsterkte-indicator gemiddeld ("📶") of Sterk ("📶") aangeeft.

Batterij-informatie (alleen KX-TPA60)

Nadat de batterijen volledig zijn opgeladen (bij 25 °C [77 °F]):

Bediening	Bedrijfsduur
Tijdens gebruik (Achtergrondverlichting UIT ^{*1} , Smalband modus)	Maximaal ong. 11 uur
Tijdens gebruik (Achtergrondverlichting AAN ^{*2} , Breedband modus)	Maximaal ong. 8 uur
Indien niet gebruikt (standby)	Maximaal ong. 200 uur

- *1 Wanneer de "Spreken" instelling van "LCD Verlicht" is ingesteld op "UIT". Zie voor meer informatie "Display opties", Blz. 90.
- *2 Wanneer de "Spreken" instelling van "LCD Verlicht" is ingesteld op "AAN". Zie voor meer informatie "Display opties", Blz. 90.
- De bedrijfsduur van de batterijen kan korter zijn, afhankelijk van gebruik en omgevingstemperatuur.
 - Ook als de handset is uitgeschakeld, lopen de batterijen langzaam leeg.
 - De handset kan gesprekken ontvangen terwijl de batterijen wordt opgeladen.
 - De batterijen verbruiken meer stroom als de handset buiten bereik van het basisstation wordt gebruikt (schakel de handset uit wanneer  knippert).
 - **Reinig de handset en de oplaadcontacten maandelijks met een zachte, droge doek. Reinig vaker als het toestel in aanraking komt met vet, stof of een hoge vochtigheidsgraad.** Anders zullen de batterijen niet goed worden opgeladen.

Waarschuwing bij lage batterijsterkte

Onder de volgende omstandigheden moeten de batterijen worden opgeladen:

- De laadindicator geeft aan dat de batterij leeg is (")" en u hoort het waarschuwingssalar^{*1}.
 - "Laad batterij" wordt weergegeven. In deze situatie functioneert de handset niet.
- *1 Als de waarschuwing voor bijna lege batterijen wordt weergegeven tijdens een gesprek, wordt na 1 minuut het gesprek afgebroken en wordt na nog 1 minuut de handset uitgeschakeld.

Batterijen vervangen

Als de laadindicator aangeeft dat de batterij bijna leeg is (")", zelfs als de batterijen zijn volgeladen, moeten de batterijen worden vervangen.

Voordat u de batterijen vervangt, moet u controleren of de waarschuwing voor bijna lege batterij wordt weergegeven en vervolgens de stroom uitschakelen om geheugenverlies te voorkomen. Vervang de batterijen en laad de nieuwe batterijen gedurende ongeveer 6 uur op.

Als u de batterijen vervangt voordat de waarschuwingsindicator verschijnt, zal de batterijcapaciteit niet juist op het display worden weergegeven. In dit geval kunt u de handset gewoon gebruiken met de nieuwe batterijen.

Wanneer de waarschuwing voor bijna lege batterij wordt weergegeven, laadt u de batterijen gedurende ongeveer 6 uur op. Het pictogram van de batterijsterkte zal vervolgens de juiste meting weergeven. Voor het installeren van batterijen, zie "De batterij plaatsen", Blz. 77.

- Gebruik alleen AAA Ni-MH 1,2 V, 630 mAh batterijen. (Neem contact op met de dealer/serviceprovider van uw telefoonsysteem.)
- Indien de batterijen onjuist zijn geplaatst bestaat explosiegevaar.



(Alleen voor de Verenigde Staten en Canada)

Uw product is voorzien van NiMH-batterijen die recycleerbaar zijn. Bel 1-800-8-BATTERY voor informatie over recycling van deze batterijen.

Belangrijke informatie

Belangrijke mededeling over het juiste gebruik en opladen van Ni-MH-batterijen

Door hun constructie zijn batterijen onderhevig aan slijtage. De levensduur van batterijen is ook afhankelijk van juist onderhoud. Opladen en ontladen zijn hierbij de belangrijkste factoren. Voor een optimale levensduur van uw batterijen moet u letten op de volgende punten.

Ni-MH-batterijen hebben een zogeheten "geheugeneffect". Als volledig opgeladen batterijen enkele malen achter elkaar slechts 15 minuten worden gebruikt in de handset en dan worden opgeladen, wordt hun capaciteit door het geheugeneffect gereduceerd tot 15 minuten. Daarom moet u de batterijen volledig ontladen, d.w.z. ze in de handset gebruiken tot het pictogram van het batterijniveau aangeeft dat deze leeg zijn ("  "). Vervolgens moet u ze opladen zoals beschreven in de handleiding. Als het geheugeneffect is opgetreden, kunt u de capaciteit van Ni-MH-batterijen bijna volledig herstellen door ze enkele malen volledig te ontladen en op te laden.

Ni-MH-batterijen kunnen ook zelfontladen. Deze zelfontlading hangt af van de omgevingstemperatuur. Bij temperaturen onder 0 °C (32 °F), zal de zelfontlading het kleinst zijn. Een hoge vochtigheidsgraad en hoge temperaturen bevorderen de zelfontlading. Ook langetermijnopslag leidt tot zelfontlading.

LET OP!

PLAATS GEEN BATTERIJEN VAN HET VERKEERDE TYPE OMDAT DIT EXPLOSIEGEVAAR KAN OPLEVEREN.
WERP DEFECTE BATTERIJEN WEG VOLGENS DE INSTRUCTIES.

Voordat u de toestellen gaat gebruiken

Overzicht van het systeem

<Wanneer het basisstation een KX-TGP600 is>

De KX-TGP600 is een Draadloze Telefoon (SIP), die bestaat uit een basisstation, een snoerloze handset en een draadloze bureautelefoon, en die beschikt over de volgende functies. De handset is hetzelfde als de KX-TPA60 en de bureautelefoon is hetzelfde als de KX-TPA65.

- Uitbreidbaar met snoerloze handsets/bureautelefoons [KX-TPA60, KX-TPA65, KX-UDT*1-reeks (behalve KX-UDT111)].
Maximaal 8 telefoons in totaal.
- Maximaal 8 gelijktijdige gesprekken (smalbandmodus), of maximaal 4 gelijktijdige gesprekken (breedbandmodus)
- Hoogwaardig geluid met ruisdemping en foutcorrectie
- U kunt het signaalbereik van het basisstation vergroten met behulp van een KX-A406.

Opmerking

- Als u een handset van de KX-UDT*1-reeks (behalve voor KX-UDT111) aansluit op de KX-TGP600, download dan eerst de firmware van de volgende website en werk de KX-TGP600 bij. Wanneer u vervolgens een handset uit de KX-UDT-reeks registreert naar de KX-TGP600, wordt de handset automatisch bijgewerkt. Er zijn echter functionaliteitsverschillen tussen de handsets uit de KX-TPA60/KX-TPA65-reeks en de KX-UDT-reeks. Voor meer informatie kunt u de volgende website raadplegen.

<https://panasonic.net/cns/pcc/support/sipphone/>
"Download" → "KX-TGP600 series"

- *1 Voor KX-UDT-reeks: software-bestandsversie 06.000 of later.

KX-UDT-reeksen zijn niet beschikbaar voor KX-TGP600LA, KX-TGP600LC, KX-TGP600AG of KX-TGP600BR.

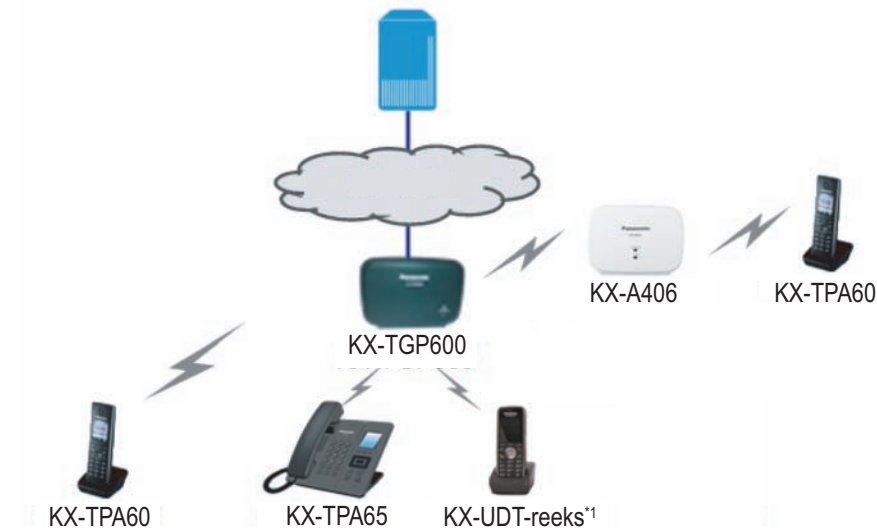

 : Internet

Voordat u de toestellen gaat gebruiken

<Wanneer het basisstation geen KX-TGP600 is>

De KX-TPA60 en KX-TPA65 ondersteunen de CAT-iq (Cordless Advanced Technology-internet and quality) 2.0 standaard en kunnen worden verbonden en gebruikt met elk basisstation dat deze standaard ondersteunt. In deze handleiding wordt beschreven hoe u verbinding maakt met een ander basisstation dan de KX-TGP600, maar de beschikbaarheid van bepaalde functies, en de specificaties van bepaalde instellingen en hun werking is afhankelijk van het gebruikte basisstation.

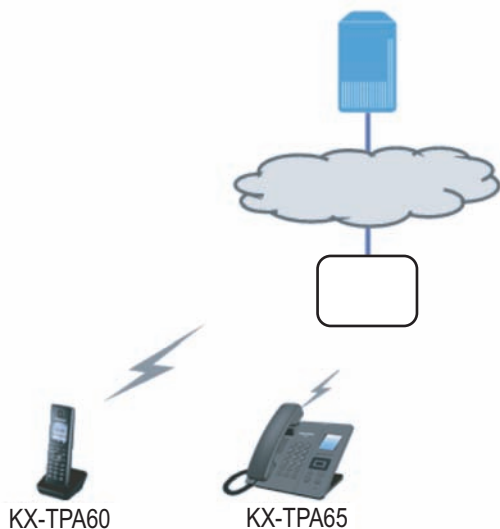





 : Internet

 : Ander basisstation dan KX-TGP600

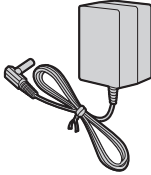
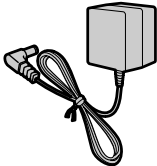
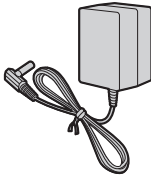

Informatie over accessoires

Meegeleverde accessoires

KX-TGP600/KX-TGP600C/KX-TGP600LA/KX-TGP600AL/KX-TGP600AG/KX-TGP600A/KX-TGP600CE/
KX-TGP600RU/KX-TGP600LC/KX-TGP600UK/KX-TGP600BR

AC adapter voor basisstation: 1	Modelnr.	Onderdeelnr.
 Gelijkstroomuitvoer: 6,5 V	KX-TGP600/KX-TGP600C/ KX-TGP600LA	PQLV219
	KX-TGP600AL	PQLV219AL
	KX-TGP600AG	PQLV219AG
	KX-TGP600BR	PQLV219LB
	KX-TGP600A/KX-TGP600CE/ KX-TGP600RU	PQLV219CE
	KX-TGP600LC	PQLV219BX/PQLV219CE
	KX-TGP600UK	PQLV219E
AC adapter voor oplader: 1**	Modelnr.	Onderdeelnr.
 Gelijkstroomuitvoer: 5,5 V	KX-TPA60/KX-TPA60C/ KX-TPA60LA	PNLV226
	KX-TPA60AL	PNLV226AL
	KX-TPA60AG	PNLV226AG
	KX-TPA60A/KX-TPA60CE/ KX-TPA60RU	PNLV226CE
	KX-TPA60LC	PNLV226BX
	KX-TPA60UK	PNLV226E
 Gelijkstroomuitvoer: 6,5 V	KX-TPA60BR	PQLV219LB
Oplader: 1	Batterijen*2: 2	Riemclip: 1
		



Voordat u de toestellen gaat gebruiken

<p>Ethernetkabel: 1</p> 	<p>Schroeven: 2 Ringen: 2</p> 	
---	---	--

*1 De AC adapter is verbonden met de oplader.

*2 Heroplaadbare batterijen, type AAA Ni-MH 1,2 V, 630 mAh

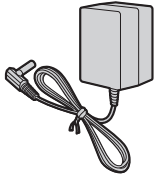

KX-TGP600G/KX-TGP600CEG/KX-TGP600UKG

<p>AC adapter voor basisstation: 1</p> 	<table border="1"> <thead> <tr> <th>Modelnr.</th> <th>Onderdeelnr.</th> </tr> </thead> <tbody> <tr> <td>KX-TGP600G</td> <td>PQLV219</td> </tr> <tr> <td>KX-TGP600CEG</td> <td>PQLV219CE</td> </tr> <tr> <td>KX-TGP600UKG</td> <td>PQLV219E</td> </tr> </tbody> </table>	Modelnr.	Onderdeelnr.	KX-TGP600G	PQLV219	KX-TGP600CEG	PQLV219CE	KX-TGP600UKG	PQLV219E
Modelnr.	Onderdeelnr.								
KX-TGP600G	PQLV219								
KX-TGP600CEG	PQLV219CE								
KX-TGP600UKG	PQLV219E								
<p>Gelijkstroomuitvoer: 6,5 V</p>									
<p>Ethernetkabel: 1</p> 	<p>Schroeven: 2 Ringen: 2</p> 								

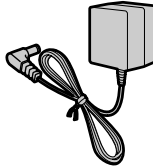
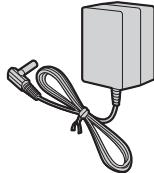
KX-TPA60



<p>AC adapter voor oplader: 1</p> 	<table border="1"> <thead> <tr> <th>Modelnr.</th> <th>Onderdeelnr.</th> </tr> </thead> <tbody> <tr> <td>KX-TPA60/KX-TPA60C/ KX-TPA60LA</td> <td>PNLV226</td> </tr> <tr> <td>KX-TPA60AL</td> <td>PNLV226AL</td> </tr> <tr> <td>KX-TPA60AG</td> <td>PNLV226AG</td> </tr> <tr> <td>KX-TPA60A/KX-TPA60CE/ KX-TPA60RU</td> <td>PNLV226CE</td> </tr> <tr> <td>KX-TPA60LC</td> <td>PNLV226BX</td> </tr> <tr> <td>KX-TPA60UK</td> <td>PNLV226E</td> </tr> </tbody> </table>	Modelnr.	Onderdeelnr.	KX-TPA60/KX-TPA60C/ KX-TPA60LA	PNLV226	KX-TPA60AL	PNLV226AL	KX-TPA60AG	PNLV226AG	KX-TPA60A/KX-TPA60CE/ KX-TPA60RU	PNLV226CE	KX-TPA60LC	PNLV226BX	KX-TPA60UK	PNLV226E	
Modelnr.	Onderdeelnr.															
KX-TPA60/KX-TPA60C/ KX-TPA60LA	PNLV226															
KX-TPA60AL	PNLV226AL															
KX-TPA60AG	PNLV226AG															
KX-TPA60A/KX-TPA60CE/ KX-TPA60RU	PNLV226CE															
KX-TPA60LC	PNLV226BX															
KX-TPA60UK	PNLV226E															
<p>Gelijkstroomuitvoer: 5,5 V</p>																
	<p>KX-TPA60BR</p>	<p>PQLV219LB</p>														
<p>Gelijkstroomuitvoer: 6,5 V</p>																

Voordat u de toestellen gaat gebruiken

Oplader: 1 	Batterijen*1: 2 	Riemclip: 1 
---	--	--

*1 Heroplaadbare batterijen, type AAA Ni-MH 1,2 V, 630 mAh

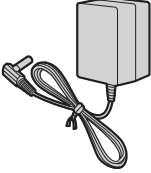
KX-TPA65

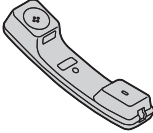
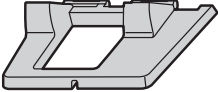
AC adapter voor bureautelefoon: 1  Gelijkstroomuitvoer: 6,5 V	<table border="1"> <thead> <tr> <th>Modelnr.</th> <th>Onderdeelnr.</th> </tr> </thead> <tbody> <tr> <td>KX-TPA65/KX-TPA65C/ KX-TPA65LA</td> <td>PQLV219</td> </tr> <tr> <td>KX-TPA65AL</td> <td>PQLV219AL</td> </tr> <tr> <td>KX-TPA65AG</td> <td>PQLV219AG</td> </tr> <tr> <td>KX-TPA65BR</td> <td>PQLV219LB</td> </tr> <tr> <td>KX-TPA65A/KX-TPA65CE/ KX-TPA65RU</td> <td>PQLV219CE</td> </tr> <tr> <td>KX-TPA65LC</td> <td>PQLV219BX/PQLV219CE</td> </tr> <tr> <td>KX-TPA65UK</td> <td>PQLV219E</td> </tr> </tbody> </table>	Modelnr.	Onderdeelnr.	KX-TPA65/KX-TPA65C/ KX-TPA65LA	PQLV219	KX-TPA65AL	PQLV219AL	KX-TPA65AG	PQLV219AG	KX-TPA65BR	PQLV219LB	KX-TPA65A/KX-TPA65CE/ KX-TPA65RU	PQLV219CE	KX-TPA65LC	PQLV219BX/PQLV219CE	KX-TPA65UK	PQLV219E	
Modelnr.	Onderdeelnr.																	
KX-TPA65/KX-TPA65C/ KX-TPA65LA	PQLV219																	
KX-TPA65AL	PQLV219AL																	
KX-TPA65AG	PQLV219AG																	
KX-TPA65BR	PQLV219LB																	
KX-TPA65A/KX-TPA65CE/ KX-TPA65RU	PQLV219CE																	
KX-TPA65LC	PQLV219BX/PQLV219CE																	
KX-TPA65UK	PQLV219E																	
Handsetsnoer: 1 	Handset: 1 	Standaard: 1 																

Opmerking

Alleen voor gebruikers in de Verenigde Staten

Om accessoires te bestellen, bel gratis **1-800-332-5368**.

Optionele accessoires

KX-TPA65

Item	Modelnr.
Wandbevestigingspakket	KX-TPA65/KX-TPA65C: KX-A440 KX-TPA65A/KX-TPA65AL/KX-TPA65CE/KX-TPA65LA/KX-TPA65LC/ KX-TPA65RU/KX-TPA65UK/KX-TPA65X: KX-A440X

Bedieningselementen

Basisstation (KX-TGP600)

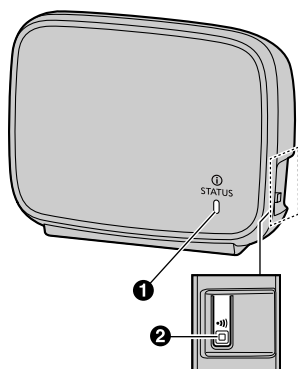

1 Statusindicator

Status		Betekenis
Kleur	Indicatieschema	
Groen	Aan	<ul style="list-style-type: none"> • Het basisstation is verbonden met internet. Het opstartproces is voltooid en u kunt nu internetgesprekken voeren en ontvangen.
	Langzaam knipperend	<ul style="list-style-type: none"> • Het basisstation wordt gebruikt voor een gesprek. • Het basisstation downloadt gegevens. Sluit de ethernetkabel of AC adapter van het basisstation niet aan totdat de STATUS indicator niet meer knippert en continu groen oplicht.
	Snel knipperend	<ul style="list-style-type: none"> • De handset/bureautelefoon is bezet.
Rood	Aan	<ul style="list-style-type: none"> • Wanneer het basisstation is ingeschakeld, licht de STATUS indicator circa 40 seconden rood op.
	Langzaam knipperend	<ul style="list-style-type: none"> • Het basisstation registreert een handset/bureautelefoon.
	Snel knipperend	<ul style="list-style-type: none"> • Het basisstation zoekt contact met handsets/bureautelefoons (door gebruik van de knop om handsets te zoeken).

Geel	Aan	<ul style="list-style-type: none"> ● Het IP-adres van het basisstation conflicteert mogelijk met het IP-adres van andere apparaten in uw lokale netwerk. Raadpleeg uw systeemprogrammeur voor meer informatie.
	Langzaam knipperend	<ul style="list-style-type: none"> ● Het basisstation haalt een IP-adres op of haalt configuraties op. Wacht een ogenblik. ● Het basisstation meldt zich aan bij uw telefoonsysteem. Wacht een ogenblik ● Controleer het volgende als de STATUS indicator blijft knipperen: <ul style="list-style-type: none"> – Netwerkinstellingen zijn mogelijk niet correct. Neem contact op met uw beheerder. – Veel installatieproblemen kunnen worden opgelost door alle apparatuur opnieuw in te stellen. Sluit eerst uw modem, router, hub, basiseenheid en computer af. Schakel de apparaten daarna één voor één in deze volgorde weer in: modem, router, hub, basisstation, computer. – Als u geen toegang tot internetpagina's hebt op uw computer, controleer dan of uw telefoonsysteem verbindingproblemen heeft in uw gebied. – Neem contact op met uw systeemprogrammeur voor meer hulp bij probleemoplossing.
	Snel knipperend	<ul style="list-style-type: none"> ● Verwijder de AC adapter van het basisstation om het basisstation opnieuw in te stellen. Sluit de AC adapter daarna weer aan. Als de STATUS indicator nog steeds snel knippert, is er mogelijk een probleem met de hardware van het basisstation. Neem contact op met de dealer/serviceprovider van uw telefoonsysteem.
Langzaam wisselend (Rood→Groen→Geel→Uit)		Het basisstation bevindt zich in de onderhoudsmodus. Schakel het basisstation uit en daarna weer in.
Snel wisselend (Rood→Groen→Geel→Uit)		Het basisstation wordt opnieuw opgestart. Een ogenblik geduld alstublieft.
Uit	—	<ul style="list-style-type: none"> ● Het basisstation is uitgeschakeld. ● De ethernetkabel is niet goed aangesloten. Sluit de kabel aan. ● Uw netwerkapparaten (hub, router, enz.) zijn uitgeschakeld. Controleer de LED's voor de koppelingsstatus van de apparaten.

Opmerking

- Het knipperpatroon van de indicator is als volgt:
 - Langzaam knipperend: 60 keer per minuut
 - Snel knipperend: 240 keer per minuut

② Knop om handset te zoeken

U kunt een verkeerd opgeborggen handset/bureautelefoon vinden door deze op te roepen.

Als u nogmaals op de knop drukt, of na 60 seconden, stopt de oproep naar de handset/bureautelefoon.

U kunt de handset/bureautelefoon ook aanmelden bij het basisstation door de knop circa 3 seconden ingedrukt te houden.

Zie voor meer informatie "Handset/bureautelefoon aanmelden via het basisstation", Blz. 82.

Voordat u de toestellen gaat gebruiken

Handset (KX-TPA60)

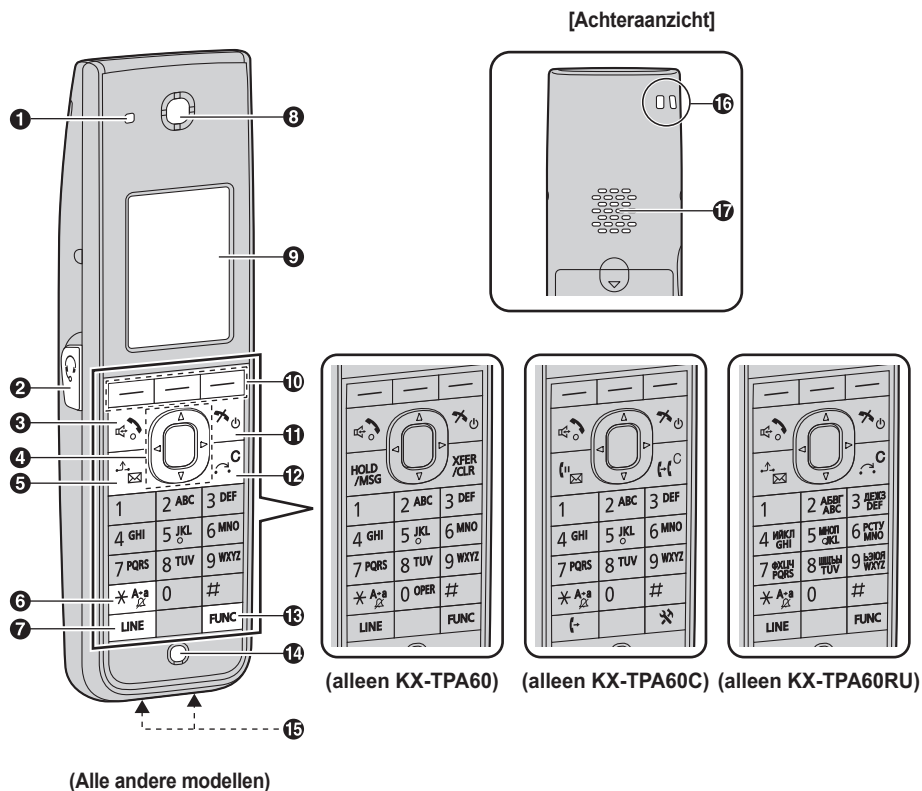

1 Belsignaal-/Laad-/Berichtindicator

Status		Betekenis
Kleur	Indicatieschema	
Rood	Aan	Bezig met laden
	Langzaam knipperend	Er is een nieuwe gemiste oproep of voicemail.
	Snel knipperend	Gesprek ontvangen
Uit	—	Volledig opgeladen of de handset is niet verbonden met de oplader.

2 Aansluiting voor headset

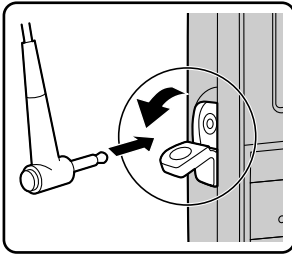

De volgende headsets zijn voor deze eenheid geschikt. (Niet alle bedieningsfuncties kunnen voor deze headsets worden gegarandeerd.) Op de volgende websites kunt u de meest recente informatie vinden over headsets die met deze unit zijn getest:
<https://panasonic.net/cns/pcc/support/sipphone/>

3 (GESPREK/HANDEN VRIJ) toets

Hiermee begint of beantwoordt u gesprekken, of schakelt u tijdens een gesprek tussen Ontvanger- en Handen-vrij modus. Als u gebruik maakt van een headset, functioneert de Handen-vrij modus niet.

4 Navigatietoets

De navigatietoets heeft vier pijltoetsen en een centrale toets. Met de pijltoetsen kan het beldsignaal/ontvanger volume worden aangepast of de cursor naar een gewenst item worden verplaatst. Met de centrale toets kan een selectie worden bevestigd. In standby modus bieden de toetsen de volgende functies:

LINKS (◀) → Inkomend gesprekslog weergeven.*1

OMHOOG (▲) → Beldsignaal volume aanpassen.

RECHTS (▶) → Telefoonboek openen.*1

OMLAAG (▼)

→ Kort drukken: Het uitgaand gesprekslog weergeven.

→ Lang drukken: De lijnstatus weergeven.

CENTER toets → Menu weergeven.

Wanneer in deze handleiding de instructie "druk op **OK**" wordt gegeven, kunt u in plaats daarvan ook op de **[CENTER]** toets drukken.

*1 Wanneer de BroadCloud (Aanwezigheid) functie is ingeschakeld, werkt de telefoon als volgt. Raadpleeg uw systeemp programmeur voor meer informatie.

LINKS: Aanwezigheid weergeven.

RECHTS: Favorieten weergeven.

5 / / [HOLD/MSG] toets

Tijdens het spreken kan een gesprek in Wachtstand worden geplaatst. Haalt in standby-modus een gesprek uit de wachtstand als er een gesprek in de wachtstand is, of opent uw voicemailbox als er geen gesprek in de wachtstand is.

6 (Vergadermodus) toets

Hiermee schakelt u de Vergadermodus aan of uit als u de toets in standby modus langer dan 2 seconden indrukt. Zie voor meer informatie "Vergadermodus", Blz. 49.

7 / [LINE] toets

Hiermee bevestigt u de lijnstatus of neemt u een lijn aan.

8 Ontvanger

9 Weergave

Zie voor meer informatie "Weergave", Blz. 25.

Voordat u de toestellen gaat gebruiken

10 Soft toetsen

A/B/C (van links naar rechts) worden gebruikt om het item te selecteren dat op de onderste regel van het scherm wordt weergegeven. Zie “Soft toetsen”, Blz. 27 voor meer informatie over de hier weergegeven soft toetsen.

11 (POWER/CANCEL) toets

Hiermee kunt u gesprekken beëindigen, het telefoonboek of de functiemodus afsluiten. Houd deze toets ingedrukt om de handset in- of uit te schakelen.

12 [XFER/CLR] toets

Hiermee kunt u een gesprek doorschakelen naar een ander toestel of cijfers of tekens op het display wissen.

13 [FUNC] toets

Druk op deze toets gevolgd door een cijfer (0–9) als u diverse algemene functies snel wilt uitvoeren. Zie voor meer informatie “Functietoetsen”, Blz. 35.

14 Microfoon

15 Oplaadcontactpunten

16 Draagriemhouder

Hieraan kunt u een draagbandje of iets dergelijks bevestigen.

17 Luidspreker

Bureautelefoon

KX-TPA65

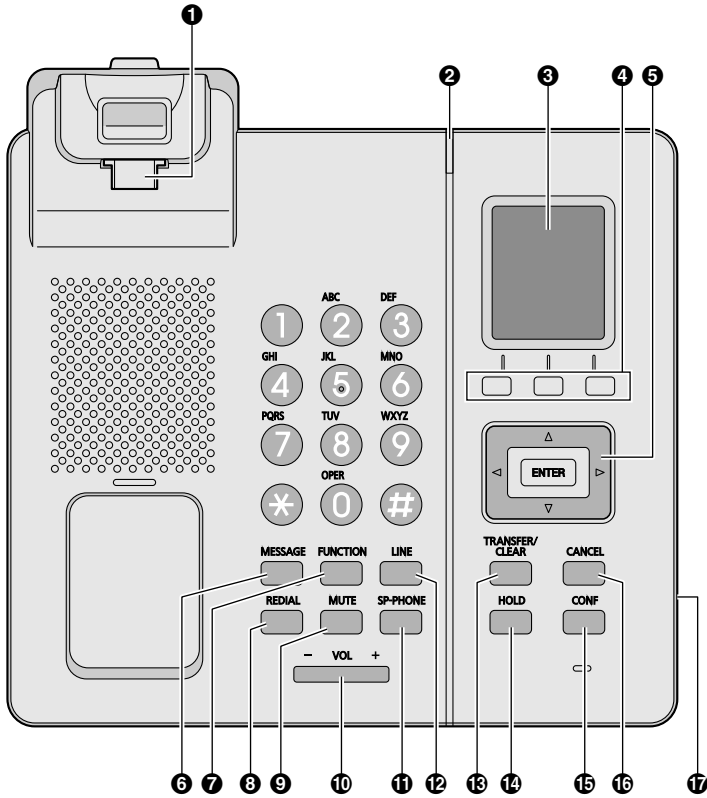

Voordat u de toestellen gaat gebruiken

KX-TPA65AL, KX-TPA65AG, KX-TPA65BR, KX-TPA65LA, KX-TPA65LC, KX-TPA65UK, KX-TPA65X

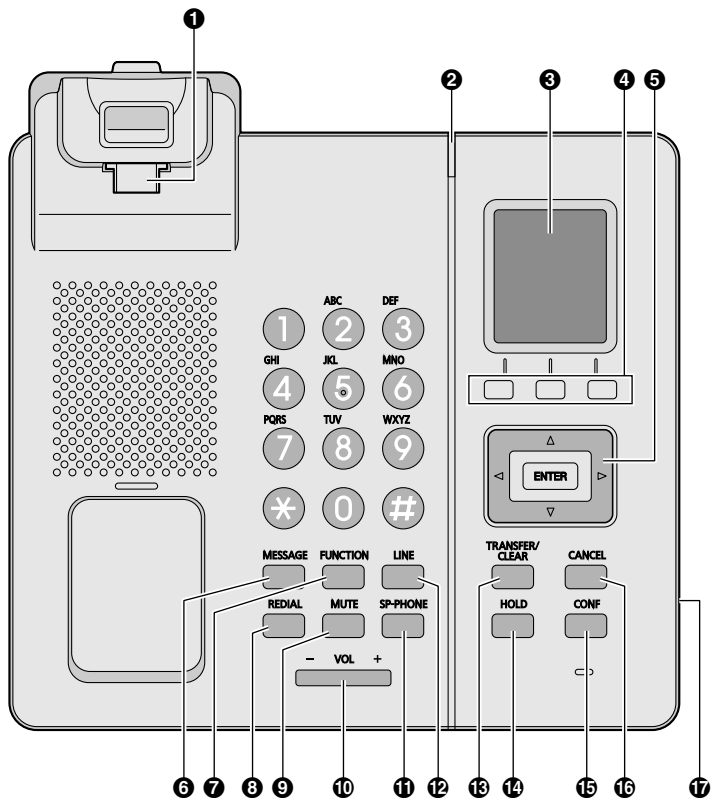

KX-TPA65C

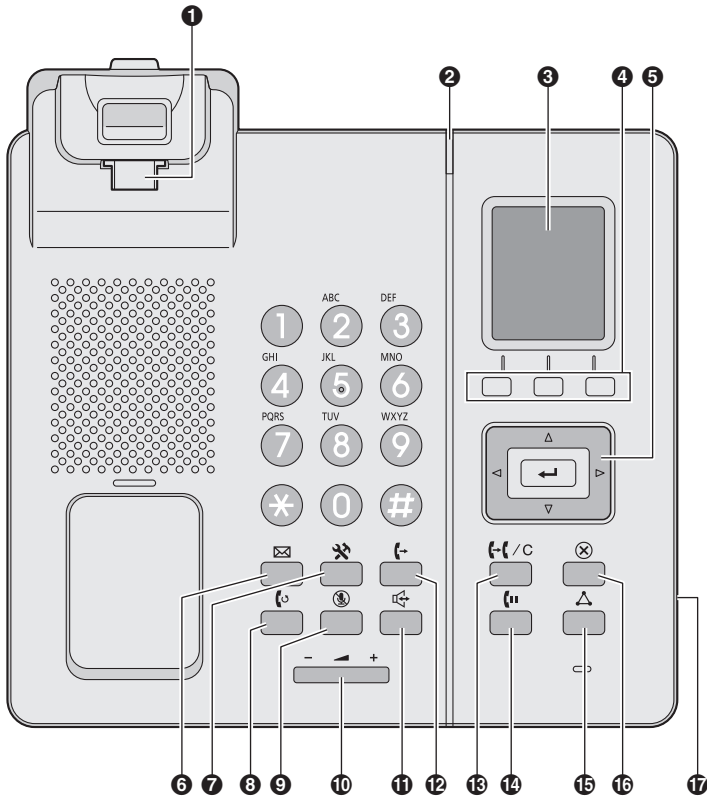

Voordat u de toestellen gaat gebruiken

KX-TPA65A, KX-TPA65CE

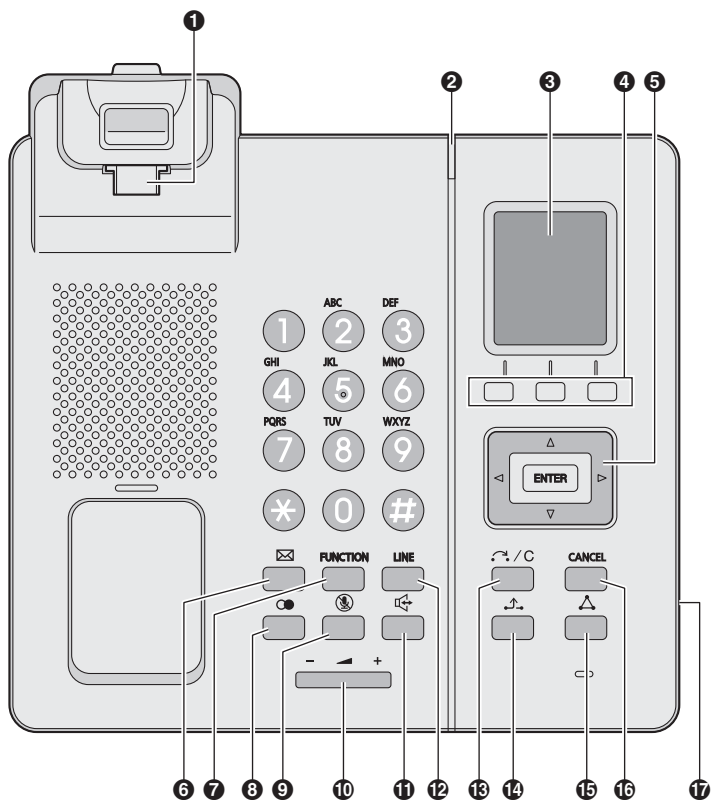

KX-TPA65RU

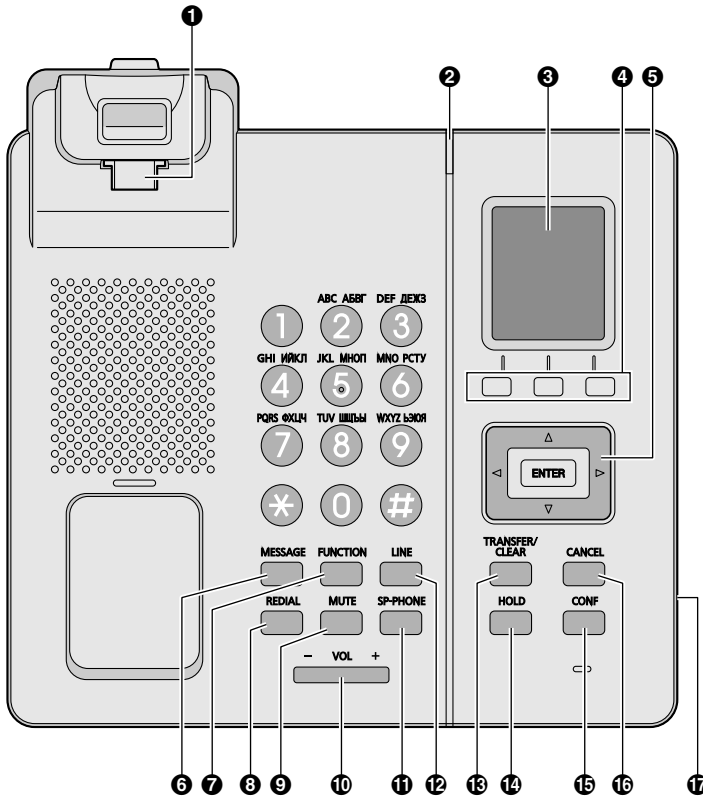

1 Haak handset

Zorgt dat de hoorn stabiel blijft hangen als de unit aan een wand is gemonteerd. Zie voor meer informatie "De hoorn vasthaken (KX-TPA65)", Blz. 80.

2 Besignaal/Berichtindicator

Als een inkomend gesprek arriveert, knippert de indicator volgens de instelling van het LED-patroon.

Status		Betekenis
Kleur	Indicatieschema	
Blauw	Langzaam knipperend	Er is een nieuwe gemiste oproep of voicemail.
	Snel knipperend	Gesprek ontvangen
Uit	—	Uitgeschakeld

3 Weergave

4 Soft toetsen (A/B/C)

A/B/C (van links naar rechts) worden gebruikt om het item te selecteren dat op de onderste regel van het scherm wordt weergegeven. Zie "Soft toetsen", Blz. 27 voor meer informatie over de hier weergegeven soft toetsen.

Voordat u de toestellen gaat gebruiken

5 Navigatietoets

De navigatietoets heeft vier pijltoetsen en een invoertoets. Met de pijltoetsen kan het beldsignaal/ontvanger volume worden aangepast of de cursor naar een gewenst item worden verplaatst. Met de invoertoets kan een selectie worden bevestigd. In standby modus bieden de toetsen de volgende functies:

LINKS (←) → Inkomend gesprekslog weergeven.*1

OMHOOG (▲) → Beldsignaal volume aanpassen.

RECHTS (→) → Telefoonboek openen.*1

OMLAAG (▼)

→ Kort drukken: Het uitgaand gesprekslog weergeven.

→ Lang drukken: De lijnstatus weergeven.

ENTER → Menu weergeven.

*1 Wanneer de BroadCloud (Aanwezigheid) functie is ingeschakeld, werkt de telefoon als volgt. Raadpleeg uw systeemprogrammeur voor meer informatie.

LINKS: Aanwezigheid weergeven.

RECHTS: Favorieten weergeven.

Wanneer in deze handleiding de instructie "druk op **OK**" wordt gegeven, kunt u in plaats daarvan ook op de **[ENTER]** toets drukken om de selectie te bevestigen.

6 /[MESSAGE] toets

Hiermee kunt u toegang tot uw mailbox krijgen.

7 /[FUNCTION] toets

Druk op deze toets gevolgd door een cijfer (0–9) als u diverse algemene functies snel wilt uitvoeren. Zie voor meer informatie "Functietoetsen", Blz. 35.

8 /[REDIAL] toets

Hiermee kunt u het laatst gekozen nummer opnieuw kiezen.

9 /[MUTE] toets

Hiermee kunt u de microfoon/handset uitschakelen tijdens een gesprek.

10 /[VOL] toets

Volume aanpassen.

11 /[SP-PHONE] (Speakerphone) toets

Hiermee kunt u handen-vrij een gesprek voeren.

12 /[LINE] toets

Hiermee bevestigt u de lijnstatus of neemt u een lijn aan.

13 /[TRANSFER/CLEAR] toets

Hiermee kunt u een gesprek doorschakelen naar een ander toestel of cijfers of tekens op het display wissen.

14 /[HOLD] toets

Tijdens het spreken kan een gesprek in Wachtstand worden geplaatst. Hiermee kunt u in standby-modus een gesprek uit de wachtstand halen.

15 /[CONF] toets

Wordt gebruikt om een gesprek tussen meerdere partijen tot stand te brengen.

16 /[CANCEL] toets

Hiermee kunt u het geselecteerde item annuleren.

17 Aansluiting voor headset

De volgende headsets zijn voor deze eenheid geschikt. (Niet alle bedieningsfuncties kunnen voor deze headsets worden gegarandeerd.)

Voor nieuwe informatie over headsets die met deze unit zijn getest, kunt u de volgende website raadplegen:

<https://panasonic.net/cns/pcc/support/sipphone/>

Het display en de icoontjes

Weergave

[Voorbeeld]



1 Pictogrammen







	Indicator signaalsterkte - Sterk		Batterijpictogram*1 - Vol
	Indicator signaalsterkte - Gemiddeld		Batterijpictogram*1 - Gemiddeld
	Indicator signaalsterkte - Zwak		Batterijpictogram*1 - Bijna leeg
	Indicator signaalsterkte - Zeer zwak		Batterijpictogram*1 - Bijna helemaal leeg
	Indicator signaalsterkte - Geen bereik		Batterijpictogram*1 - Moet worden opgeladen.
	Status hoorn van de haak		Inkomend gesprekslog
	Intercomaanduiding*2		Uitgaand gesprekslog
	Spraakbericht		Telefoonboek
	Hulp bij navigatietoets		

*1 Alleen KX-TPA60.

*2 Wordt niet weergegeven als verbinding wordt gemaakt met een ander basisstation dan de KX-TGP600.

Voordat u de toestellen gaat gebruiken

2 Statusinformatie handset/bureautelefoon

Achtervoegsel		Betekenis
(geen)/C/LA/ LC/AG/BR	A/UK/AL/ RU/CE	
		Besignaal uit
		Vergadermodus
		Auto Beantwoord
		Nummer basiseenheid (indien aangemeld bij meerdere basiseenheden)* ¹
		Registratienummer van handset/bureautelefoon* ¹
Fwd		Gesprek Doorschakelen
DND		Niet Storen* ¹

*¹ Wordt niet weergegeven als verbinding wordt gemaakt met een ander basisstation dan de KX-TGP600.

3 Tijdweergave

4 Weergave datum, nieuwe oproep of gemiste oproep

5 Nummer en naam (alleen bij verbinding met een KX-TGP600) van de handset/bureautelefoon Gesprekstijd (wanneer de lijn bezet is) en weergave van inkomende oproep (wanneer een oproep wordt ontvangen of opgeroepen)

6 Soft toetsen

Zie "Soft toetsen", Blz. 27 voor meer informatie.

Opmerking

- De display-afbeeldingen in deze handleiding zijn slechts bedoeld ter illustratie. Het scherm op uw telefoon kan afwijken in kleur en/of vormgeving.

Soft toetsen

Pictogrammen en informatie op het display variëren, afhankelijk van de context. Als u een item dat op het display wordt getoond wilt selecteren, drukt u op de bijbehorende Soft toets.

Soft toets A (linkertoets)

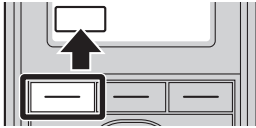

Achtervoegsel		Betekenis
(geen)/C/LA/ LC/AG/BR	A/UK/AL/ RU/CE	
		Gaat terug naar het vorige display.
		Opent het telefoonboek. Als u deze toets minstens 2 seconden ingedrukt houdt, wordt het telefoonboek vergrendeld.
		Wordt getoond als het telefoonboek vergrendeld is. Druk deze toets in en voer het wachtwoord in (standaard: niet ingesteld) om het telefoonboek tijdelijk te ontgrendelen. Als u deze toets minstens 2 seconden ingedrukt houdt en dan het wachtwoord invoert (standaard: niet ingesteld), wordt het telefoonboek ontgrendeld. Als u geen wachtwoord heeft ingesteld, kunt u het telefoonboek niet vergrendelen. Zie "Wachtwoord instellen", Blz. 38 voor meer informatie over het instellen van het wachtwoord.
		Geeft bij het voeren van een inkomend gesprek de bellerinformatie weer die in het handsettelefoonboek is opgeslagen.
		Geeft bij het voeren van een inkomend gesprek de bellerinformatie weer die in het basisstation is opgeslagen.
CONF		Zet een gesprek met meerdere partijen op (conferentie).
MUTE		Schakelt tijdens een gesprek de microfoon van de handset uit of aan. Knippert als de functie Microfoon Uit is ingeschakeld.
ANSWER		Antwoordtoets

Voordat u de toestellen gaat gebruiken

Soft toets B (middelste toets)

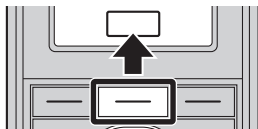





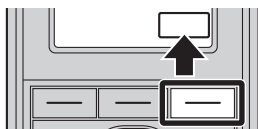





















Achtervoegsel		Betekenis
(geen)/C/LA/ LC/AG/BR	A/UK/AL/ RU/CE	
OK		Bevestigt de invoer.
MENU		Opent het hoofdmenu. Als u deze toets in standby-modus minstens 2 seconden ingedrukt houdt, worden alle toetsen geblokkeerd.
MENU		Opent het menu (items in telefoonboek bewerken/verwijderen, etc.).
		Slaat een nieuw item op in het telefoonboek.
KIES		Belt een nummer.
		Wordt weergegeven in toetsblokkeringsmodus. Houd deze toets langer dan 2 seconden ingedrukt om de toetsen vrij te geven.
		Schakelt de beltoon uit.

Soft toets C (rechtertoets)



Achtervoegsel		Betekenis
(geen)/C/LA/ LC/AG/BR	A/UK/AL/ RU/CE	
VOLG		Gaat door naar het volgende display.
		Geeft het Uitgaand gesprekslog weer.
		Opent het Inkomend gesprekslog.
REDIAL *3		Geeft het laatst gekozen nummer weer.
P *3		Pauzetoets
BLIND *1		Doorverbinden (onvoorwaardelijk) zonder te screenen.
ABC		Wordt weergegeven in de invoermodus voor Latijnse tekens.
0-9		Wordt weergegeven in invoermodus voor numerieke tekens.
+R#	R#R#	Wordt weergegeven in de invoermodus voor speciale tekens (Uitgebreid 1).

	Wordt weergegeven in de invoermodus voor speciale tekens (Uitgebreid 2).	
	Wordt weergegeven in de invoermodus voor Griekse tekens.	
	Wist cijfers of tekens.	
	Zoekt alfabetisch naar een item in het telefoonboek.	
	Hiermee kunt u een item selecteren in de instelmodus.	
	Hiermee kunt u AM of PM selecteren bij het instellen van een Memo alarm.	
 *4	 *4	Beëindigt het huidige gesprek en laat u een volgend gesprek beginnen zonder de hoorn op de haak te leggen.
		Gebruikt om het instellen te annuleren.
		Via deze toets kunt u de instelling wissen.
		Lawaaidemping activeren/deactiveren. *2
		Via deze toets slaat u een instelling op.
		Wordt weergegeven in invoermodus voor Cyrillische tekens.
		Hiermee kunt u interne gesprekken voeren of ontvangen.
		Een inkomend gesprek afwijzen.
 *4		Hiermee kunt u in standby-modus de Auto Beantwoord modus instellen/annuleren. Tijdens een gesprek kunt u hiermee de microfoon in- of uitschakelen. Zie "Functietoetsen", Blz. 35 voor meer informatie over de functie Microfoon UIT/Auto Beantwoord.
 *4	 *4	Hiermee kunt de functies Gesprek Doorschakelen of Niet Storen instellen.
 *3*4		Een geparkeerd gesprek terughalen.
 *4		Belt het intern toestel op dat aan de toets is toegewezen.
 *3*4		Plaatst een MultiCast Voice Paging oproep.
 *4		Via deze toets kunt u een memoalarm instellen.

*1 Wordt niet weergegeven als verbinding wordt gemaakt met een ander basisstation dan de KX-TGP600.

*2 Alleen KX-TPA60.

*3 Deze soft toets wordt alleen weergegeven als deze is geconfigureerd op de telefoon.

*4 Deze soft toets kan worden geconfigureerd als Soft toets A, B of C.

Soft toetsen wijzigen

Terugkeren naar de standaardinstellingen

[In standby-modus]

1.  /MENU
2. [▲]/[▼]/[←]/[→]:  → **OK**
3. [▲]/[▼]: "Toets optie's" → **OK**

Voordat u de toestellen gaat gebruiken

4. [▲]/[▼]: "Snel Toets Wijz." → **OK**
5. [▲]/[▼]: Selecteer de gewenste soft toets. → **OK**
6. [▲]/[▼]: "Standby"/"Spreken" → **OK**
7. [▲]/[▼]: "Standaard" → **OK**

Funcietoetsen toewijzen

[In standby-modus]

1.  /MENU
2. [▲]/[▼]/[◀]/[▶]:  → **OK**
3. [▲]/[▼]: "Toets optie's" → **OK**
4. [▲]/[▼]: "Snel Toets Wijz." → **OK**
5. [▲]/[▼]: Selecteer de gewenste soft toets. → **OK**
6. [▲]/[▼]: "Standby"/"Spreken" → **OK**
7. [▲]/[▼]: "Functie toets" → **OK**
8. [▲]/[▼]: Selecteer het gewenste item. → **OK**

Hot Keys toewijzen

[In standby-modus]

1.  /MENU
2. [▲]/[▼]/[◀]/[▶]:  → **OK**
3. [▲]/[▼]: "Toets optie's" → **OK**
4. [▲]/[▼]: "Snel Toets Wijz." → **OK**
5. [▲]/[▼]: Selecteer de gewenste soft toets. → **OK**
6. [▲]/[▼]: "Standby"/"Spreken" → **OK**
7. [▲]/[▼]: "Direct Tts Kies" → **OK**
8. [▲]/[▼]: Selecteer het gewenste item. → **OK**

LINE toets

Met de LINE toets kunt u ofwel een vrije lijn kiezen of een gesprek beginnen of beantwoorden. In standby-modus kunt u op de LINE toets drukken om een lijst met beschikbare lijnen weer te geven. De kleur van elk lijnnummer toont de status van de lijn of de functie die aan de toets is toegewezen. Het pictogram op de volgende lijn toont de status van elke lijn. Beschikbare lijnen kunnen worden gewijzigd met de instelling Multiline. Zie "Systeeminstel.", Blz. 96. Als u echter verbinding maakt met een ander basisstation dan de KX-TGP600, kunt u met deze toets alleen een lijn kiezen. U kunt de status van de lijnen niet controleren.

[Voorbeeld]

- Indien verbonden met een KX-TGP600



- Als u een toets wilt selecteren, drukt u op [▲] of [▼] om de gewenste toets te selecteren. → **OK**
- Als u op een kiestoets drukt terwijl de lijnstatus wordt weergegeven, wordt alleen de beperkte lijn weergegeven.
- De naam van de lijn kan worden gewijzigd. Raadpleeg uw systeemprogrammeur voor meer informatie.







Statusindicatie*1

Status		Betekenis
Kleur	Indicatieschema	
Groen	Aan	"In Gesprek" • U bent bezig met een telefoongesprek.
	Langzaam knipperend	"Wachtst.Lijn" • Er staat een gesprek in de wachtstand.
	Snel knipperend	"Inkomend gesprek/Recall" • Er wordt een gesprek ontvangen (inclusief terughalen van een gesprek in de wachtstand).
Rood	Aan	"In Gesprek" • Een gedeelde lijn is in gebruik of staat in de privéwachtstand op een ander toestel.
	Langzaam knipperend	"Wachtst.Lijn" • Een gedeelde lijn staat in de wachtstand op een ander toestel.
	Snel knipperend	"Inkomend gesprek" • Er wordt een gesprek op een gedeelde lijn ontvangen.
Uit	—	"Vrij" • De lijn is vrij. "<n>Vrij" • Een gedeelde lijn is vrij.

*1 De betekenis van de kleuren van de toetsnummers is afhankelijk van de status van de netlijn.

Voordat u de toestellen gaat gebruiken

Statuspictogram

Iconen	Beschrijving
	Toont het nummer (1–8) van de handset/bureautelefoon die in gebruik is of in de wachtstand staat.
	Toont de instelling Anoniem gesprek blokkeren. Zie "Oproepinstel.", Blz. 97 voor informatie over de handeling.
	Wordt weergegeven als een Anoniem gesprek is opgegeven. Zie "Oproepinstel.", Blz. 97 voor informatie over de handeling.
	Wordt weergegeven als Gesprek doorschakelen is opgegeven.
	Wordt weergegeven als Niet Storen is opgegeven.
	Wordt weergegeven als de privacy-instelling is uitgeschakeld.
<x>	Toont het volgnummer van de gedeelde lijn. (x: het volgnummer)

Bediening in hoofdpunten

Schema van schermovergang

De toegang tot handsetfuncties verkrijgt u via het displaymenu en u selecteert ze met behulp van de soft toetsen.

[Voorbeeld]



*1 Het scherm Lijnstatus is anders bij verbinding met een KX-TGP600 dan bij verbinding met een ander basisstation. Zie voor meer informatie "LINE toets", Blz. 31.

*2 /[FUNCTION] voor de KX-TPA65.

*3 Het scherm Funktietoetsen is anders bij verbinding met een KX-TGP600 dan bij verbinding met een ander basisstation. Zie voor meer informatie "Functietoetsen", Blz. 35.

- Het geselecteerde item zal worden gemarkeerd.
- Zie "Tabel voor tekeninvoer", Blz. 84 voor uitleg over het invoeren van tekens.
- Zie "Via het telefoonboek", Blz. 57 voor uitleg over het zoeken van contacten in het telefoonboek.

Functiemenu's

Druk op  /MENU of de navigatietoets [CENTER]/[ENTER] om het hoofdmenu en submenu's weer te geven.

Hoofdmenu in standby-modus

**Inkomende LOG (Blz. 36)**

Opent het Inkomend gesprekslog.

**Belvolume (Blz. 35)**

Geeft toegang tot de instelling van "Belvolume".

**Nieuw tel.boek (Blz. 58)**

Slaat een nieuw item op in het telefoonboek.

**Handset instel. (Blz. 70)**

Geeft toegang tot de instelling van "Handset instel.".

**Systeeminstel. (Blz. 70)**

Geeft toegang tot de instelling van "Systeeminstel.".

**Memo Alarm (Blz. 68)**

Geeft toegang tot de instelling van "Memo Alarm".

Submenu — hoorn van de haak/tijdens een gesprek

**Telefoonboek (Blz. 61)**

Opent het telefoonboek.

**Nieuw tel.boek (Blz. 58)**

Slaat een nieuw item op in het telefoonboek.

**Uitgaande LOG (Blz. 36)**

Opent het Uitgaand gesprekslog.

**Inkomende LOG (Blz. 36)**

Opent het Inkomend gesprekslog.

**Mute (Blz. 54)**

Schakelt tijdens een gesprek de microfoon van de handset uit of aan.

**Lawaaidempen (Blz. 49) (alleen KX-TPA60)**

Schakel de functie ruisonderdrukking in of uit.

Functietoetsen

U kunt functies van de handset/bureautelefoon activeren door middel van de toetsenlijst op het display.

Druk in standby-modus of tijdens een gesprek op /[FUNC]/[FUNCTION] om de lijst met functietoetsen weer te geven.

Het volgende is standaard. U kunt de lijst met toetsen wijzigen. De lijstvolgorde kan afwijken, afhankelijk van uw land/regio. Zie voor meer informatie "De functietoetsen wijzigen", Blz. 69.

1: Herhalen (Blz. 43)

Herhaalt het laatst gekozen nummer.

2: DSN/NS*¹ (Blz. 56)

Wordt gebruikt om de functies Gesprek Doorschakelen of Niet Storen weer te geven en/of in te stellen.

3: Conferentie (Blz. 53)

Zet een gesprek met meerdere partijen op (conferentie).

4: Auto Antwoord

Neemt automatisch een inkomend gesprek aan in Handen-vrijmodus.

5: Flash/Recall (Blz. 42)

Beëindigt het huidige gesprek en laat u een volgend gesprek beginnen zonder de hoorn op de haak te leggen.

6: Inkomende LOG (Blz. 36)

Kiest een nummer via het Inkomend gesprekslog.

7: Uitgaande LOG (Blz. 36)

Kiest een nummer via het Uitgaand gesprekslog.

8: Telefoonboek (Blz. 57)

Kiest een nummer via het telefoonboek.

9: Gespr. Park*² (Blz. 52)

Wordt gebruikt om een gesprek in een vooraf ingestelde parkeerzone te parkeren of terug te halen.

0: Oproepen*² (Blz. 46)

Doet gelijktijdig een gesproken aankondiging aan de handsets of de bureautelefoons.

#: Groep beantw.*²

Een groeps gesprek beantwoorden.

*1 "Doorschakelen" als u bent verbonden met een ander basisstation dan de KX-TGP600.

*2 Dit item wordt alleen weergegeven als het in de instellingen is ingeschakeld. Raadpleeg uw systeemp programmeur voor meer informatie.

Het volume aanpassen

Het volume van de ontvanger/luidspreker/headset aanpassen

Druk tijdens een gesprek op [▲] of [▼] om het volume aan te passen (niveau 1–6).

Opmerking

- Bij gebruik van een KX-TPA65 kan het volume ook worden aangepast met /[VOL].

Belvolume aanpassen of Belsignaal uitschakelen

[In standby-modus]

1. /MENU
2. [▲]/[▼]/[◀]/[▶]:  → **OK**

Voordat u de toestellen gaat gebruiken

3. [▲]/[▼]: Kies de gewenste instelling. → **OK** *1

*1 Bij gebruik van een KX-TPA65 kan het volume ook worden aangepast met ◀/[VOL].

Opmerking

- U kunt op de [▲] toets drukken in plaats van stap 1 en 2 uit te voeren.
- Zie "Inkomend opties", Blz. 86 voor meer informatie over het instellen van het belpatroon.

Belvolume aanpassen of Belsignaal uitschakelen tijdens overgaan

Terwijl een gesprek binnenkomt kunt u als volgt het belvolume aanpassen of uitschakelen:

Opmerking

- Als u een headset aansluit terwijl er een oproep binnenkomt, schakelt het belsignaal niet over van de handset naar de headset. Als u de headset aansluit voordat er een oproep binnenkomt en de headsettoon is ingesteld op "AAN", zal er een belsignaal via de headset klinken.

Het belvolume aanpassen

1. [▲]/[▼]: Volume aanpassen.*1

2. KX-TPA60:

  /[XFER/CLR]: Afsluiten

KX-TPA65:

/[CANCEL], /C//C/[TRANSFER/CLEAR]: Afsluiten

*1 Het nieuw ingestelde volume geldt ook voor volgende inkomende gesprekken.

Bij gebruik van een KX-TPA65 kan het volume ook worden aangepast met ◀/[VOL].

Belsignaal uitschakelen

1. 

Inkomend/uitgaand gesprekslog

Wanneer u de bureautelefoon en handset parallel aansluit, wordt het inkomend/uitgaand gesprekslog gedeeld tussen de bureautelefoon en de handset. Zie "Parallele modus (alleen KX-TPA65)", Blz. 37 voor details over parallelle aansluiting.

Het inkomend gesprekslog weergeven

[In standby-modus]

1. [◀]

2. [▲]/[▼]: "Inkomende LOG" → **OK** *1

*1 Als "Gem. Oproepen" niet op het LCD-display wordt weergegeven, kunt u deze stap overslaan.

Als u met een ander basisstation dan de KX-TGP600 bent verbonden en "Inkomende LOG" niet wordt weergegeven, selecteert u uit "Gem. Oproepen"/"Beantw. Gsprk.".

Opmerking

- Zie "Schema van schermovergang", Blz. 33 voor meer informatie over de overige handelingen.

Het uitgaand gesprekslog weergeven

[In standby-modus]

1. [▼]*1

*1 U kunt ook op / drukken.

Opmerking

- Zie "Schema van schermovergang", Blz. 33 voor meer informatie over de overige handelingen.

Een gesprek starten via het inkomend/uitgaand gesprekslog

Zie "Het Inkomend/uitgaand gesprekslog gebruiken", Blz. 44.

Een item opslaan via het inkomend/uitgaand gesprekslog

Zie "Een item opslaan via het inkomend of uitgaand gesprekslog", Blz. 59.

Het inkomend gesprekslog wissen

[Wanneer het inkomend gesprekslog wordt weergegeven]

1. [▲]/[▼]: Selecteer het gewenste item. → /MENU
2. [▲]/[▼]: "Wissen"^{*1} → **OK**
3. [▲]/[▼]: "Ja" → **OK**

Ga terug naar stap 1 als u andere items wilt wissen.

- *1 U kunt "Alles Wissen" selecteren als u alle items wilt wissen.

Het uitgaand gesprekslog wissen

[Wanneer het uitgaand gesprekslog wordt weergegeven]

1. [▲]/[▼]: Selecteer het gewenste item. → /MENU
2. [▲]/[▼]: "Wissen"^{*1} → **OK**
3. [▲]/[▼]: "Ja" → **OK**



Ga terug naar stap 1 als u andere items wilt wissen.

- *1 U kunt "Alles Wissen" selecteren als u alle items wilt wissen.

Parallele modus (alleen KX-TPA65)

Als u een bureautelefoon als master-bureautelefoon (KX-TPA65) gebruikt, kan daar een handset (KX-TPA60) aan worden gekoppeld zodat het telefoonnummer (account) van de master-bureautelefoon ook wordt gebruikt voor de gekoppelde handset (slave). Wanneer u de instellingen koppelt, kunt u de bureautelefoon gebruiken wanneer u aan uw bureau zit, en de slave-handset wanneer u bij uw bureau weg bent.

KX-TPA65:

1. /MENU
2. [▲]/[▼]/[◀]/[▶]:  → **OK**
3. [▲]/[▼]: "Systeeminstel." → **OK**
4. [▲]/[▼]: "Parallel Inst." → **OK**
5. [▲]/[▼]: Selecteer de bureautelefoon (KX-TPA65) die u wilt gebruiken als masterunit. → **OK**
6. [▲]/[▼]: "Koppelend" → **OK**
7. [▲]/[▼]: Selecteer de handset (KX-TPA60) die u wilt gebruiken als de gekoppelde unit.
 - Koppelen opheffen: "UIT" → **OK**
8. [▲]/[▼]: "Modus" → **OK**
9. [Zorgen dat de ene unit een bezet-sigitaal ontvangt terwijl de andere in gesprek is]
[▲]/[▼]: "Bezet" → **OK**
[Zorgen dat de ene unit een gesprek overneemt terwijl de andere in gesprek is]

Voordat u de toestellen gaat gebruiken

[▲]/[▼]: "Oproepovernemen" → **OK**

Zie Parallel Inst. (alleen KX-TPA65) Blz. 96 voor meer informatie over de instelling.

Wachtwoord instellen

Standaard is er geen wachtwoord ingesteld op de handset/bureautelefoon. U moet een wachtwoord voor de handset/bureautelefoon (4 cijfers) instellen voordat u deze in gebruik neemt. De onderstaande functies kunt u pas uitvoeren na het instellen van een wachtwoord:

- Vergrendeling telefoonboek (zie "Het handset-telefoonboek vergrendelen", Blz. 63).
- "Handmatig&Pasw" of "Auto&Paswoord" voor Type Toetslot (Zie "Toets optie's", Blz. 88.)
- Handset resetten (zie "Overige opties", Blz. 92).

Opmerking

- Om onbevoegd gebruik van dit product te voorkomen:
 - stel een wachtwoord in dat uit willekeurige tekens bestaat en niet makkelijk te raden is.
 - wijzig het wachtwoord regelmatig.
- Maak een aantekening betreffende het wachtwoord, zodat u het niet vergeet.

Instellen

[In standby-modus]

1. /MENU
2. [▲]/[▼]/[◀]/[▶]:  → **OK**
3. [▲]/[▼]: "Overige opties" → **OK**
4. [▲]/[▼]: "Wijzig Paswoord" → **OK**
5. Voer een nieuw wachtwoord in (4 cijfers [0–9]).
6. Herhaal en bevestig het wachtwoord zoals ingevoerd in stap 5.

Toetsblokkering

U kunt alle toetsen (behalve de navigatietoets) blokkeren als de handset/bureautelefoon in standby-modus is. Er zijn 4 manieren mogelijk voor toetsblokkering. Zie voor meer informatie "Toets optie's", Blz. 88.

Opmerking

- Als u "Handmatig&Pasw" of "Auto&Paswoord" voor "Type Toetslot" selecteert als toetsblokkering, moet u het wachtwoord invoeren om de handset/bureautelefoon te deblokken.
Als u 3 keer een ongeldig wachtwoord invoert, kunt u gedurende ca. 30 seconden geen ander wachtwoord invoeren.
- Als u geen wachtwoord heeft ingesteld, kan "Handmatig&Pasw" of "Auto&Paswoord" niet worden geselecteerd bij "Type Toetslot". Zie "Wachtwoord instellen", Blz. 38 voor meer informatie over het instellen van het wachtwoord.
- Wanneer "Automatisch" of "Auto&Paswoord" is geselecteerd, kunt u het tijdsinterval voor toetsblokkering bij inactiviteit (Auto Slottijd) instellen. Zie "Toets optie's", Blz. 88.

Blokkeren

Houd /MENU of [CENTER]/[ENTER] navigatietoets langer dan 2 seconden ingedrukt om de toetsen van de handset/bureautelefoon te vergrendelen. Het  pictogram zal verschijnen ter aanduiding dat de toetsen zijn geblokkeerd.

Deblokkeren

Hef de toetsblokkering van de handset/bureautelefoon op door  of de [CENTER]/[ENTER] navigatietoets langer dan 2 seconden ingedrukt te houden. Het  pictogram verandert in /MENU ter aanduiding dat de toetsen zijn gedeblokkeerd.

De displaytaal instellen

U kunt de taal instellen waarin mededelingen op het display van uw handset/bureautelefoon worden weergegeven.

[In standby-modus]

1. /MENU
2. [▲]/[▼]/[◀]/[▶]:  → **OK**
3. [▲]/[▼]: "Display opties" → **OK**
4. [▲]/[▼]: "Taal" → **OK**
5. [▲]/[▼]: Selecteer een taal. → **OK**

- De handset/bureautelefoon start opnieuw op na het wijzigen van de displaytaal.
- Zie "Display opties", Blz. 90 voor een lijst van beschikbare talen.









Tekens invoeren

Met de cijfertoetsen kunt u tekens en cijfers invoeren.







U kunt tijdens het invoeren van een naam kiezen uit één van de tekenmodi door de **rechter Soft toets** in te drukken. Het pictogram boven de Soft toets geeft de actuele tekenmodus aan.

Zie "Tabel voor tekeninvoer", Blz. 84 voor een overzicht van de beschikbare tekens.











Druk op de **rechter Soft toets** om de tekenmodus te wijzigen tijdens het invoeren van een naam in het telefoonboek.

Modelnr.	Overgang tekenmodus
KX-TPA60, KX-TPA60C KX-TPA65, KX-TPA65C	 (Romaans) ↓  (Numeriek) ↓  (Uitgebreid 1)
KX-TPA60A, KX-TPA60CE, KX-TPA60UK, KX-TPA60AL, KX-TPA60LA, KX-TPA60LC, KX-TPA60AG, KX-TPA60BR KX-TPA65CE, KX-TPA65UK, KX-TPA65A, KX-TPA65AL, KX-TPA65LA, KX-TPA65LC, KX-TPA65AG, KX-TPA65BR, KX-TPA65X	 (Romaans) ↓  (Numeriek) ↓  (Grieks) ↓  (Uitgebreid 1) ↓  (Uitgebreid 2)

Voordat u de toestellen gaat gebruiken

KX-TPA60RU KX-TPA65RU	 (Cyrillisch) ↓  (Numeriek) ↓  (Romaans) ↓  (Uitgebreid 1) ↓  (Uitgebreid 2)	
--------------------------	--	--

Voorbeeld: De naam "Anne" invoeren in de tekenset Romaans.

 →  →  →  →  →  →  →  →  →  → 

- Om heen en weer te schakelen tussen kleine letters en hoofdletters, druk op KX-TPA60:





KX-TPA65:



- Als u een teken wilt invoeren dat onder dezelfde cijfertoets valt als het vorige teken: verplaats de cursor door de navigatietoets  in te drukken en voer dan het gewenste teken in.

- Een ingevoerd teken wijzigen

1. Druk op  of  om het teken te markeren.
2. Wis het teken.

KX-TPA60:

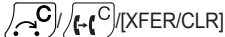

KX-TPA65:



3. Voer het juiste teken in.



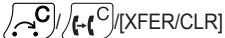

- Een hele regel wissen.

KX-TPA60:



KX-TPA65:

Houd  /  /  /  [TRANSFER/CLEAR] ten minste 1 seconde ingedrukt.

- Om de cursor te verplaatsen, drukt u op de navigatietoets , ,  of .

In-/uitschakelen (alleen KX-TPA60)

Als u de handset wilt in- of uitschakelen, houdt u  ingedrukt.

Energiespaarmodus



In de Energiespaarmodus worden bij het binnenkomen van gesprekken de beltoon, de verlichting voor het LCD-scherm en/of toetsenpaneel automatisch uitgeschakeld na een ingestelde tijdsduur. Zie "Inkomend opties", Blz. 86 voor meer informatie over het instellen van de Energiespaarmodus.

Basiswerking

Basishandelingen voor de KX-TPA65 worden hier beschreven.





Een gesprek beginnen en beëindigen

Er zijn verschillende manieren om een gesprek te beginnen of te beëindigen:

- Met de hoorn
 - Met de toets /[SP-PHONE], /[CANCEL]
 - Met de soft toets
-

Een gesprek beginnen

Als u in deze handleiding de zin "neem de hoorn van de haak" ziet staan, kunt u één van de volgende dingen doen:



- Neem de hoorn van de haak.
- Druk op de toets /[SP-PHONE] met de hoorn op de haak. U kunt dan handen-vrij telefoneren.
- Druk op /[SP-PHONE] wanneer u een headset gebruikt.
- Druk op /[LINE] en vervolgens op een kiestoets of []/[] om het lijnummer te selecteren.

Opmerking

- Bepaalde soft toetsen, zoals **ANSWER**, functioneren zoals de /[SP-PHONE] toets.
-

Een gesprek beëindigen

Als u in deze handleiding de term "leg de hoorn op de haak" ziet staan, kunt u één van de volgende dingen doen:

- Leg de hoorn terug op de haak.
- Druk op /[SP-PHONE] indien u een headset gebruikt of als u handen-vrij telefoneert.
- Druk op /[CANCEL].

Een nummer bellen

- Zie "Tekens invoeren", Blz. 39 voor uitleg over het invoeren van tekens.
- U kunt de juiste invoer van het nummer bevestigen voordat het gekozen wordt (Kiezen na intoetsen) door het nummer in te voeren, en vervolgens

KX-TPA60:

Druk op .

KX-TPA65:

Neem de hoorn van de haak

- Als u een nummer wilt wissen tijdens het intoetsen,

KX-TPA60:

Houd  /  [XFER/CLR] meer dan 1 seconde ingedrukt.

KX-TPA65:

Houd  /  / C/[TRANSFER/CLEAR] meer dan 1 seconde ingedrukt.



- Als u het kiezen van een nummer wilt annuleren, drukt u op

KX-TPA60:



KX-TPA65:

⊗/[CANCEL]

- Als  knippert, moet u dichterbij het basisstation gaan staan en opnieuw kiezen.
- Als u een pauze van 3 seconden tussen telefoonnummers wilt inlassen, drukt u op *1.

Dit is bijvoorbeeld handig als u de voicemail wilt gebruiken, maar het vooraf opgenomen bericht niet wilt horen. Herhaal deze handeling voor langere pauzes.

- *1 Deze soft toets wordt alleen weergegeven als deze is geconfigureerd op de telefoon. Raadpleeg uw systeemp programmeur voor meer informatie.

Basisbediening

Nummer kiezen en bellen

1. KX-TPA60:



KX-TPA65:

Neem de hoorn van de haak

2. Kies het nummer van de externe partij.

3. **KIES**

4. KX-TPA60:



Het gesprek beëindigen

KX-TPA65:

Ophangen: Het gesprek beëindigen

Opmerking

Volg onderstaande procedure om een nieuw nummer te bellen zonder op te hangen.

1. /[FUNC]/[FUNCTION]: Het gesprek beëindigen
2. []/[]: "Flash/Recall"

3. **OK****Kiezen na intoetsen****[In standby-modus]**

1. Kies het nummer terwijl de telefoon op de haak ligt.

2. Na het kiezen

KX-TPA60:



KX-TPA65:

Neem de hoorn van de haak

Een intercom-gesprek voeren

Intercom-gesprekken kunnen worden gevoerd tussen handsets en bureautelefoons.

[In standby-modus]

1.  / **MENU**

2.  / **INT**

3. [**▲**]/[**▼**]: Selecteer de gewenste handset of bureautelefoon. → **OK**

4. KX-TPA60:



Het gesprek beëindigen

KX-TPA65:

Ophangen: Het gesprek beëindigen

Eenvoudig bellen**Bellen via de kieslijst**

Het laatst gekozen telefoonnummer wordt opgeslagen in de kieslijst (maximaal 32 cijfers).

[In standby-modus]

1. /[**FUNC**]/[**FUNCTION**] → **1**

Opmerking

- Als de knop Herhalen niet is toegewezen aan de kiestoets **1**, drukt u op de kiestoets die momenteel is toegewezen.
- Als u een KX-TPA65 gebruikt, kunt u /[**REDIAL**] ook gebruiken.

Bellen met sneltoetsen

Aan elke cijfertoets kunt u een telefoonnummer toewijzen dat u direct kunt kiezen door de gewenste cijfertoets ingedrukt te houden.

1. Houd de kiestoets (0–9) die als sneltoets is toegewezen meer dan 1 seconden ingedrukt.

2. KX-TPA60:



KX-TPA65:

Neem de hoorn van de haak

Een nummer bellen

Opmerking

- Terwijl de informatie van de Direct Kiezen-toets wordt weergegeven, kunt u op [▲] of [▼] drukken om een ander Direct Kiezen-nummer te selecteren.
- Als de Direct Kiezen-functie is ingesteld op "Automatisch", kunt u een Direct Kiezen-nummer ook kiezen door de bijbehorende cijfer-toets een bepaald aantal seconden ingedrukt te houden. Zie voor meer informatie "Het type Direct Kiezen instellen", Blz. 68.
- Zie "Direct Kiezen-toetsen toewijzen uit telefoonboek", Blz. 67 voor meer informatie over het toewijzen van Direct Kiezen-toetsen.

De hotline gebruiken

Als uw beheerder deze functie heeft geconfigureerd, kunt u automatisch bellen naar een geregistreerd telefoonnummer. Raadpleeg uw systeemprogrammeur voor meer informatie.

[In standby-modus]

1. KX-TPA60:



KX-TPA65:

Neem de hoorn van de haak

Het Inkomend/uitgaand gesprekslog gebruiken

Via het Inkomend gesprekslog

[Wanneer het inkomend gesprekslog wordt weergegeven]

1. [▲]/[▼]: Selecteer een inkomend gesprekslog.

2. Iemand bellen

KX-TPA60:



KX-TPA65:

Neem de hoorn van de haak

3. Het gesprek beëindigen

KX-TPA60:



KX-TPA65:

Hang op

Het Uitgaand gesprekslog gebruiken

[Wanneer het uitgaand gesprekslog wordt weergegeven]

1. [▲]/[▼]: Selecteer een uitgaand gesprekslog.

2. Iemand bellen

KX-TPA60:



KX-TPA65:

Neem de hoorn van de haak

3. Het gesprek beëindigen

KX-TPA60:





KX-TPA65:

Hang op

Via het telefoonboek

Gebruik van het handset-telefoonboek

[In standby-modus]

1. 
2. [▲]/[▼]: "Telefoonboek" → **OK***1
3. Voer de gewenste naam in, of de eerste letters daarvan. → **OK**
4. [▲]/[▼]: Selecteer het gewenste item. → /MENU*2
5. [▲]/[▼]: Selecteer het gewenste telefoonnummer.
6. KX-TPA60:



KX-TPA65:

Neem de hoorn van de haak

7. KX-TPA60:



: Het gesprek beëindigen

KX-TPA65:

Ophangen: Het gesprek beëindigen

*1 Als alleen het telefoonboek van de handset is toegestaan, wordt deze stap overgeslagen.



*2 Houd [▲]/[▼] ingedrukt om de volgende/vorige items automatisch weer te geven.

Opmerking

- Als het telefoonboek van de handset niet is toegestaan, kan deze functie niet worden gebruikt. Neem contact op met de dealer/serviceprovider van uw telefoonsysteem voor meer informatie.
- Bekijk "Een item zoeken in het telefoonboek van de handset", Blz. 61 voor meer informatie over hoe u kunt bellen met het telefoonboek van de handset.

Het telefoonboek van het basisstation gebruiken (alleen indien aangesloten op een ander basisstation dan de KX-TGP600)

[In standby-modus]

1. 
2. [▲]/[▼]: "Basis Tel. Boek" → **OK**
3. Voer de gewenste naam in, of de eerste letters daarvan. → **OK**
4. [▲]/[▼]: Selecteer het gewenste item. → /MENU*1
5. [▲]/[▼]: Selecteer het gewenste telefoonnummer.
6. KX-TPA60:



KX-TPA65:

Neem de hoorn van de haak

7. KX-TPA60:



: Het gesprek beëindigen

KX-TPA65:

Ophangen: Het gesprek beëindigen

*1 Houd [▲]/[▼] ingedrukt om de volgende/vorige items automatisch weer te geven.



Een nummer bellen

Opmerking

- Bekijk "Een item zoeken in het telefoonboek van het basisstation", Blz. 65 voor meer informatie over hoe u kunt bellen met het telefoonboek van het basisstation.

Het externe telefoonboek gebruiken (alleen indien aangesloten op een ander basisstation dan de KX-TGP600)

[In standby-modus]

1. 
2. [▲]/[▼]: "AfstandsTel.Boek" → **OK***1
3. Voer de gewenste naam in, of de eerste letters daarvan. → **OK**
4. [▲]/[▼]: Selecteer het gewenste item. → /MENU*2
5. Druk op [▲] of [▼] om het gewenste telefoonnummer te selecteren.
6. KX-TPA60:



KX-TPA65:

Neem de hoorn van de haak

7. KX-TPA60:



Het gesprek beëindigen

KX-TPA65:

Ophangen: Het gesprek beëindigen

*1 Als alleen het externe telefoonboek is toegestaan, wordt deze stap overgeslagen.

*2 Houd [▲]/[▼] ingedrukt om de volgende/vorige items automatisch weer te geven.

Opmerking

- Als het externe telefoonboek niet is toegestaan, kan deze functie niet worden gebruikt. Neem contact op met de dealer/serviceprovider van uw telefoonsysteem voor meer informatie.
- Bekijk "Een item in het externe telefoonboek zoeken", Blz. 66 voor meer informatie over hoe u kunt bellen met het externe telefoonboek.

Een MultiCast Voice Paging-oproep plaatsen

Als u een paging-oproep plaatst vanaf de handset of bureautelefoon, komt het geluid uit de luidspreker van de andere handsets of bureautelefoons.

[In standby-modus]

1. /[FUNC]/[FUNCTION]
2. [▲]/[▼]: "Oproepen" → **OK**
3. [▲]/[▼]: Selecteer een gewenste kanaalgroep. → **OK**

Opmerking

- Deze functie kan via de web-gebruikersinterface worden ingesteld. Neem contact op met de dealer/serviceprovider van uw telefoonsysteem voor meer informatie.

Gesprekken ontvangen

- U kunt voor elk soort inkomend gesprek de beltoon instellen. Zie "Inkomend opties", Blz. 86.
- U kunt ook "Toetsaaname"^{*1}, "Snel beantwoord"^{*1} of "Auto Antwoord" gebruiken om een gesprek te beantwoorden. Zie "Aannemen opties", Blz. 87.
- Het volume van het belseignaal kan worden aangepast of uitgeschakeld. Zie "Belvolume aanpassen of Belseignaal uitschakelen", Blz. 35.
- Als u de headset aansluit voordat er een oproep binnenkomt en de headsettoon is ingesteld op "AAN", zal er een belseignaal via de headset klinken.
- Onthoud het volgende wanneer "Snel beantwoord"^{*1} is ingesteld op "AAN". Als er een korte stroomonderbreking optreedt terwijl de handset op de lader staat.
 - Als "H/F in Lader" is ingesteld op "UIT" (standaard), zal de verbinding worden verbroken nadat het gesprek is beantwoord.
 - Als "H/F in Lader" is ingesteld op "AAN", kan het gesprek automatisch worden beantwoord. In dit geval dient u er rekening mee te houden dat persoonlijke informatie door buitenstaanders kan worden meegeluisterd.
- Als een gesprek binnenkomt van een telefoonnummer dat is opgeslagen in het handset-telefoonboek, worden het nummer en de naam van de beller weergegeven in het gesprekslog.

*1 Alleen KX-TPA60.

Nummerherkenning

Als een gesprek binnenkomt dat Nummerherkenningsinformatie bevat (naam en telefoonnummer van de beller), wordt deze informatie geregistreerd in het Inkomend gesprekslog en weergegeven op het display van de handset/bureautelefoon.

Als een nummer overeenkomt met een nummer in het telefoonboek, zal de bijbehorende naam samen met het nummer op het display verschijnen.

Als nummerherkenning door uw telefoonprovider wordt aangeboden en er voor hetzelfde nummer ook informatie in het telefoonboek is opgeslagen, kunt u kiezen welke van de twee op de handset/bureautelefoon wordt weergegeven. Nummerherkenning via uw telefoonprovider staat als standaard ingesteld. Zie voor meer informatie "Display opties", Blz. 90.

Als u nummerherkenning via het telefoonboek op de handset/bureautelefoon instelt, zal nummerherkenning via uw telefoonprovider alleen worden weergegeven als het nummer van de beller niet in het telefoonboek is opgeslagen.

Gesprekken beantwoorden

Een inkomend gesprek beantwoorden

- KX-TPA60: 
- KX-TPA65: Neem de hoorn van de haak

Opmerking

- Wanneer u een intern gesprek ontvangt, wordt de naam van de handset weergegeven op de LCD.

Een inkomend gesprek op een specifieke lijn beantwoorden (alleen bij verbinding met de KX-TGP600)

1. **[↔]/[LINE]**: Geef de lijntoetsen weer.

2. Druk op de kiestoets of **[▲]/[▼]** om het lijnnummer te kiezen. → **OK**

U kunt ook gesprekken beantwoorden via de volgende functies:

- Toetsaaname^{*1}
- Snel beantwoord^{*1}
- Auto Antwoord

Gesprekken ontvangen

Zie "Aannemen opties", Blz. 87 voor meer informatie over deze functies.

*1 Alleen KX-TPA60.

Opmerking

- Lijntoetsen met inkomende oproepen zullen snel groen knipperen.
- Als "Snel beantwoord"*1 is ingesteld op "AAN" en er een korte stroomstoring optreedt terwijl de handset in de lader staat en een oproep ontvangt, kan het volgende gebeuren:
 - Als "H/F in Lader" is ingesteld op "UIT" (standaard), zal de verbinding worden verbroken nadat het gesprek is beantwoord.
 - Als "H/F in Lader" is ingesteld op "AAN", kan het gesprek automatisch worden beantwoord. In dit geval dient u er rekening mee te houden dat persoonlijke informatie door buitenstaanders kan worden meegeluisterd.
- *1 Alleen KX-TPA60.
- U kunt voor elk soort inkomend gesprek een patroon instellen voor de beltoon. Zie voor meer informatie "Inkomend opties", Blz. 86.

Een inkomend gesprek afwijzen

Een op uw handset/bureautelefoon inkomend gesprek kunt u afwijzen.

1. Terwijl het gesprek binnenkomt drukt u op  /REJECT.
2. Het gesprek zal worden afgewezen en de handset/bureautelefoon keert terug naar standby-modus.

Opmerking

- U kunt ook specifieke nummers automatisch afwijzen. Zie voor meer informatie "Inkomende gesprekken verbieden (alleen voor gebruikers met nummerherkenning)", Blz. 71.

Handen-vrij modus



In de handen-vrij modus kunt u met de andere partij praten zonder gebruik van de hoorn. Deze modus is handig als u tijdens een gesprek andere taken moet uitvoeren, bijvoorbeeld notities maken.

Opmerking

[KX-TPA60]

- Tijdens een gesprek via de headset, is de  toets niet beschikbaar.
- Wanneer een handset in handen-vrij modus op de lader staat, kunt u de modus niet annuleren.
- Wanneer "H/F in Lader" is ingesteld op "AAN", kunt u als u de handset in handen-vrij modus op de lader zet, doorgaan met het gesprek.

[KX-TPA65]

- Als u tijdens een gesprek met de handset op de  toets drukt, wordt de verbinding verbroken.
- Als u in de handen-vrij modus op  drukt, wordt de verbinding verbroken.

De handen-vrij modus inschakelen

[KX-TPA60]

Als u tijdens een gesprek op  drukt, kunt u de handen-vrij modus inschakelen.

Vervolgens kunt u de handset op de lader plaatsen.

[KX-TPA65]

Als u op  drukt in standby-modus, kunt u de handen-vrij modus inschakelen. In de handen-vrij modus kunt u de hoorn op de haak leggen zonder het gesprek te verbreken.

Handen-vrij modus annuleren

[KX-TPA60]

U kunt de handen-vrij modus op de volgende manieren uitschakelen:

- Druk tijdens een gesprek in de handen-vrij modus op .
 - Pak de handset van de lader tijdens een gesprek in de handen-vrij modus met de handset op de lader. [KX-TPA65]
- Neem de hoorn van de haak tijdens een gesprek in de handen-vrij modus.

Een intern gesprek beantwoorden

1. KX-TPA60:



: Beantwoord de oproep.

KX-TPA65:

Hoorn van de haak nemen: Beantwoord de oproep.

Vergadermodus

In de vergadermodus wordt het belsein uitgeschakeld bij een oproep. Dit is nuttig wanneer u niet wenst te worden gestoord, zoals tijdens een vergadering.

Als de Vergadermodus actief is, worden de volgende functies uitgeschakeld of automatisch ingesteld, zonder rekening te houden met hun instellingen.

- Belvolume
- Bel in lader*1
- Auto Antwoord
- Toetstoon

*1 Alleen KX-TPA60.

Opmerking

- Wanneer de Vergadermodus is ingesteld, zal in standby modus geen waarschuwingssalar "Batterij bijna leeg" te horen zijn.
- Wanneer de Vergadermodus is ingesteld, zal u geen bevestigingstonen horen tijdens het instellen van het belpatroon of belvolume.

Instellen of annuleren

1. KX-TPA60:

Houd  minstens 2 seconden ingedrukt.

KX-TPA65:

Houd  minstens 2 seconden ingedrukt.

Lawaaidempen (alleen KX-TPA60)

Wanneer de functie Geluiddemping is ingeschakeld, worden storende omgevingsgeluiden gedempt en kan de andere partij u goed blijven verstaan. Het volume van de ontvanger wordt afhankelijk van de mate van de omgevingsgeluiden versterkt. Deze functie is handig in lawaaierige omgevingen zoals winkels, fabrieken, restaurants en parkeergarages. Geluiddemping kan permanent worden ingeschakeld, of worden in- of uitgeschakeld tijdens een gesprek.

Opmerking

- Ruisdemping kan alleen worden gebruikt in de Ontvanger modus of als u een headset gebruikt. In de Handen-vrij modus is de functie niet mogelijk.

Gesprekken ontvangen

- Tijdens een gesprek in de Ruisdemping modus knippert de  **AVC** soft toets of wordt "Lawaaidempen" weergegeven op de display.
- Tijdens een gesprek met een headset in de standaard Ruisdemping modus, blijft de Ruisdemping modus ook gehandhaafd als u de headset ontkoppelt van de handset.
- Tijdens een gesprek zonder headset in de standaard Ruisdemping modus, blijft de Ruisdemping modus ook gehandhaafd als u de headset aansluit op de handset.





Geluiddemping inschakelen of uitschakelen

[In standby-modus]

1. /MENU
2. [▲]/[▼]/[◀]/[▶]:  → **OK**
3. [▲]/[▼]: "Spreken opties" → **OK**
4. [▲]/[▼]: "Lawaaidempen" → **OK**
5. [▲]/[▼]: "AAN"/"UIT" → **OK**

Geluiddemping tijdelijk inschakelen of uitschakelen tijdens een gesprek

U kunt op één van de volgende manieren Geluiddemping tijdelijk inschakelen of uitschakelen tijdens een gesprek:

- a. / **AVC**
Als u de  **AVC** soft toets wilt weergeven, kunt u de soft toetsen wijzigen. Zie "Toets optie's", Blz. 88.
- b. /[FUNC]/[FUNCTION] → [▲]/[▼]: "Lawaaidempen" → **OK**
- c. /MENU → [▲]/[▼]/[◀]/[▶]: "Lawaaidempen" → **OK**

Tijdens een gesprek

Een gesprek doorverbinden (Gesprek Doorverbinden)

U kunt een gesprek doorverbinden naar een andere bestemming (intern of extern nummer).

Doorverbinden

[Tijdens een gesprek]

1. KX-TPA60:

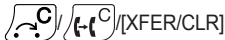

KX-TPA65:

↻ / C /  / C / [TRANSFER/CLEAR]

2. Bel de partij op waarnaar u wilt doorverbinden. → **KIES**
3. Wacht totdat de andere partij antwoordt om het doorverbinden aan te kondigen.
4. KX-TPA60:



KX-TPA65:

Ophangen*1

- *1 De handeling is als volgt indien verbonden met een ander basisstation dan de KX-TGP600.

KX-TPA60:



KX-TPA65:

↻ / C /  / C / [TRANSFER/CLEAR]

Opmerking

- Druk **CANCEL** in om het gesprek terug te halen, voordat het toestel waarnaar wordt doorverbonden heeft beantwoord.

Blind doorverbinden (alleen indien verbonden met de KX-TGP600)

1. Druk tijdens een gesprek op **BLIND***1.
 2. Bel de partij op waarnaar u wilt doorverbinden. → **KIES**
- *1 Als onvoorwaardelijk doorverbinden niet is toegestaan, wordt deze soft toets niet weergegeven. Raadpleeg uw systeemp programmeur voor meer informatie.

Een intern gesprek doorverbinden

Externe gesprekken kunnen worden gevoerd tussen 2 handsets en bureautelefoons.

[In standby-modus]

1.  / **MENU** tijdens een gesprek.
2.  / **INT**
3. [**▲**]/[**▼**]: Selecteer de gewenste handset of bureautelefoon. → **OK**
4. Wacht tot de gebelde partij antwoordt.
5. KX-TPA60:



KX-TPA65:

Ophangen*1

Tijdens een gesprek

*1 De handeling is als volgt indien verbonden met een ander basisstation dan de KX-TGP600.

KX-TPA60:

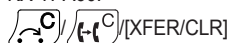

KX-TPA65:

/ C / / C [TRANSFER/CLEAR]

Een gesprek in de wachtstand plaatsen

Op uw toestel kunt u een gesprek in de Wachtstand plaatsen.

In de wachtstand plaatsen

Het huidige gesprek in de wachtstand plaatsen

1. KX-TPA60:



KX-TPA65:

/ [HOLD]

Opmerking

- Als u op een andere LINE toets drukt dan de lijntoets voor het huidige gesprek, wordt het gesprek in de wacht gezet of afgebroken, afhankelijk van de instellingen voor de automatische wachtstand. Neem contact op met de dealer/serviceprovider van uw telefoonsysteem voor meer informatie.

Een gesprek uit de wachtstand halen

1. KX-TPA60:



KX-TPA65:

/ [HOLD]

Een gesprek uit de wachtstand halen op uw lijn (alleen indien aangesloten op de KX-TGP600)

1. [LINE]

2. Druk op de bijbehorende cijfertoets van de LINE-indicator die langzaam groen knippert, of druk op [▲] of [▼] om een LINE-indicator te selecteren die langzaam groen knippert. → **OK**

Wachtstand in een systeem-parkeerzone (Gesprek Parkeren)

U kunt deze functie gebruiken als doorverbindmethode.

Wanneer Gesprek parkeren is toegestaan, is het item "Gespr. Park" beschikbaar in de lijst met functietoetsen. Het nummer voor de functie Gesprek parkeren moet echter vooraf zijn ingesteld. Afhankelijk van uw telefoonsysteem, moet u mogelijk ook een nummer voor de parkeerzone instellen om een geparkeerd gesprek terug te halen. De functie is afhankelijk van uw telefoonsysteem. Raadpleeg uw systeemprogrammeur voor meer informatie.

Instellen

1. [FUNC] / [FUNCTION] → ("Gespr. Park")

Terughalen (Parkeergesprek terughalen)

[In standby-modus]

1. Voer het nummer voor de functie Gesprek parkeren in.

2. KX-TPA60:

KX-TPA65: Neem de hoorn van de haak

Opmerking

- Afhankelijk van het telefoonsysteem, knippert mogelijk de **PARK** soft toets om aan te geven dat er een geparkeerd gesprek is op de lijn. In dit geval kunt u het gesprek terughalen door op de knipperende **PARK** soft toets te drukken. Als u echter een geparkeerd gesprek wilt terughalen met de soft toets, dan moet het nummer voor de functie Gesprek parkeren vooraf zijn ingesteld. Raadpleeg uw systeemprogrammeur voor meer informatie.

Wisselen tussen twee gesprekken (Wisselgesprek)

U kunt afwisselend met twee partijen spreken, waarbij u telkens één partij in de wachtstand heeft staan en met de andere spreekt.

Een derde partij bellen en dan schakelen tussen de twee partijen

1. KX-TPA60:



KX-TPA65:



2. Kies het interne toestelnummer van de andere partij. → **KIES**

3. Als u met de andere partij hebt gepraat, drukt u op

KX-TPA60:



KX-TPA65:

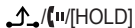

4. Praat met de originele partij.

Conferentie met drie partijen

Tijdens een gesprek kunt u een andere partij opbellen en een conferentiegesprek opzetten.

Opmerking

- Het kan zijn dat uw telefoonsysteem geavanceerde mogelijkheden voor Conferentie ondersteunt. In dat geval kunnen de procedures voor Conferentiegesprek verschillen van hetgeen in deze paragraaf staat beschreven. Neem contact op met de dealer/serviceprovider van uw telefoonsysteem voor meer informatie.

Een conferentiegesprek opzetten

1. /[FUNC]/[FUNCTION] tijdens een gesprek. → "Conferentie"

2. Bel de partij op die u aan het gesprek wilt toevoegen. → **KIES**

3. **CONF**

Opmerking

- Met de **CONF** soft toets kunt u ook direct toegang tot de conferentiefunctie krijgen. Dit pictogram kunt u laten weergeven door de soft toetsen te wijzigen. Zie voor meer informatie "Toets optie's", Blz. 88.
- Als u een KX-TPA65 gebruikt, kunt u ook /[CONF] gebruiken in de stappen 1 en 3.

Een partij uit de conferentie verwijderen (alleen indien aangesloten op de KX-TGP600)

Tijdens een conferentie kunt u partijen uit het gesprek verwijderen. Echter, deze functie is alleen mogelijk als uzelf de Conferentie heeft opgezet.

1. Tijdens een conferentiegesprek drukt u op

KX-TPA60:





Tijdens een gesprek



KX-TPA65:

 /  [HOLD]

2.  / [LINE]



3. Druk op de cijfertoets, of druk op [] of [], en druk vervolgens op **OK** om het lijnummer te selecteren dat overeenkomt met de partij die u wilt verwijderen.

4. KX-TPA60:

 → [] / [LINE]

KX-TPA65:

Hang op → [] / [LINE]

5. Druk op de cijfertoets, of druk op [] of [], en druk vervolgens op **OK** om het lijnummer te selecteren dat overeenkomt met de partij die nog over is.

Opmerking

- U kunt het conferentiegesprek met beide partijen weer voortzetten door te drukken op  / [FUNC] / [FUNCTION], en daarna op "Conferentie" na stap 3.

Een conferentiegesprek beëindigen

Als u wilt ophangen en het conferentiegesprek wilt beëindigen,

KX-TPA60:

drukt u op .

KX-TPA65:

Hang op





Microfoon uit

U kunt de microfoon of de hoorn uitschakelen zodat u ongestoord met andere personen in het vertrek kunt spreken, terwijl u wel de beller kunt blijven horen via de luidspreker van de hoorn.

Instellen/annuleren

1.  / **MUTE**

Opmerking

- Als  / **MUTE** knippert, wordt het geluid gedempt.
Als de  / **MUTE** soft-toets niet wordt weergegeven op de LCD, ziet u  / MUTE op lijn 1 van de LCD.
- Het geluid blijft gedempt, ook als u de luidspreker in- of uitschakelt.
- Het geluid blijft gedempt, ook als u een headset aansluit of loskoppelt.
- Als u een KX-TPA65 gebruikt, kunt u ook  / [MUTE] gebruiken.

Gesprek Wacht

Als tijdens een gesprek een tweede gesprek binnenkomt, hoort u een Gesprek Wacht-toon horen. U kunt het tweede gesprek beantwoorden door het eerste te beëindigen of in de wachtstand te zetten.

Dit is een optie die door uw telefoonmaatschappij wordt aangeboden. U kunt een Gesprek Wacht-toon ontvangen en de belleridentificatie. Neem contact op met de dealer/serviceprovider van uw telefoonsysteem voor meer informatie.

Het huidige gesprek beëindigen om te spreken met de nieuwe beller

[Als u de gesprekswachtoon hoort]

1. KX-TPA60:



KX-TPA65:

Hang op

2. KX-TPA60:



KX-TPA65:

Neem de hoorn van de haak

Het huidige gesprek in de wachtstand plaatsen om te spreken met de nieuwe beller

1.  / ANSWER

Opmerking

- U kunt een gesprek in de wachtstand ook als volgt beantwoorden:

KX-TPA60:



/ [HOLD/MSG]

KX-TPA65:



/ [HOLD]

Gesprek meeluisteren (alleen KX-TPA65)

Een gesprek dat via de hoorn tussen twee partijen wordt gevoerd, kan door anderen via de luidspreker worden meegeluisterd.

Starten/annuleren

1.  / [SP-PHONE]

Opmerking

- Als de functie Gesprek meeluisteren actief is, kunt u naar handsfreemodus overschakelen door de hoorn op de haak te leggen.







Gesprek doorschakelen/Niet storen

U kunt inkomende gesprekken naar een andere bestemming doorschakelen. U kunt inkomende gesprekken ook weigeren (Niet storen).



Opmerking

- Niet storen is alleen beschikbaar als u verbonden met met een KX-TGP600.

Toegang tot de instellingen voor DSN/NS

1. Druk in standby-modus op /[FUNC]/[FUNCTION], en druk daarna op  ("DSN/NS"*1).
 2. Als een eenheid meerdere lijnen heeft, drukt u op  of  om de gewenste lijn te selecteren. → **OK**
 3. /: Selecteer het type DSN of NS dat moet worden toegepast. → **OK**
De instellingen zijn als volgt:
 - NS: Niet Storen inschakelen*2
(Alle inkomende gesprekken worden automatisch geweigerd.)
 - DSN(alle): Alle gesprekken doorschakelen
(Alle inkomende gesprekken worden doorgeschakeld.)
 - DSN(bezet): Doorschakelen bij In Gesprek
(Inkomende gesprekken worden alleen doorgeschakeld als uw toestel bezet is.)
 - DSN(GA): Doorschakelen bij Geen Antwoord
(Een inkomend gesprek wordt doorgeschakeld als u het gesprek niet binnen een bepaalde tijd beantwoordt.)
 4. Als u een Doorschakelinstelling selecteert, zorg dan dat u het bestemmingsnummer invoert of controleer en wijzig een al ingesteld bestemmingsnummer. → **OK**
- *1 "Doorschakelen" als u bent verbonden met een ander basisstation dan de KX-TGP600.
*2 Alleen indien verbonden met een KX-TGP600.





Opmerking

- Wanneer Gesprek doorschakelen en/of Niet storen is ingeschakeld, verschijnt in standby-modus /Fwd en/of /DND op het display.
- Op een gedeelde lijn zijn Doorschakelinstellingen niet mogelijk.

Voicemailberichten beluisteren (alleen indien verbonden met de KX-TGP600)

Wanneer u voice mail ontvangt, verschijnt de tekst "SprakBDS", en zal worden weergegeven. U kunt uw nieuwe berichten controleren door uw mailbox te openen.

[In standby-modus]

1. Ingedrukt houden
KX-TPA60:
/ /[HOLD/MSG]
KX-TPA65:
/[MESSAGE]
2. /: Selecteer de lijn waarop wordt weergegeven. → **OK**

Opmerking

- Stap 2 kunt u overslaan als uw handset of bureautelefoon slechts één lijn ter beschikking heeft.
- Als u een KX-TPA60 gebruikt, kunt u deze functie niet gebruiken als u een gesprek in de wachtstand hebt.

Via het telefoonboek

De KX-TGP600 heeft 3 typen telefoonboeken.

1. Het handset-telefoonboek
De telefoonboek wordt opgeslagen op de handset of bureautelefoon.
2. Telefoonboek van het basisstation (alleen indien verbonden met een ander basisstation dan de KX-TGP600)
Dit telefoonboek wordt opgeslagen in het basisstation.
3. Extern telefoonboek (alleen indien verbonden met de KX-TGP600)
Als u telefoonprovider de service voor extern telefoonboeken aanbiedt, kunt u hier gebruik van maken. Neem contact op met de dealer/serviceprovider van uw telefoonsysteem voor meer informatie.

	Het handset-telefoonboek	Telefoonboek van basisstation	Extern telefoonboek
Nieuwe items opslaan	✓	✓	—
Opgeslagen items bewerken	✓	✓	—
Opgeslagen items verwijderen	✓	✓	—
Zoeken op naam in het telefoonboek	✓	✓	✓
Zoeken op categorie in het telefoonboek	✓	—	—
Telefoonnummers voor elk item	Maximaal 5	Maximaal 2	Maximaal 5*1
Privé-belsignaal	✓	—	—

*1 Dit nummer is afhankelijk van de gebruikte service.

Gebruik van het handset-telefoonboek

Voor uw gemak kunt u 500 telefoonnummers en namen in de handset of bureautelefoon opslaan. Ook kunt u voor verschillende categorieën unieke patronen voor beltonen instellen waaraan u inkomende gesprekken kunt herkennen. Alle gegevens in het telefoonboek worden in alfabetische volgorde opgeslagen. Ter beveiliging kunt u het telefoonboek vergrendelen.

- Zie "Een item zoeken in het telefoonboek van de handset", Blz. 61 voor uitleg over het zoeken van contacten in het telefoonboek.
- Bekijk "Het externe telefoonboek gebruiken", Blz. 66 voor informatie over een ander telefoonboek waarin meer dan 500 items kunnen worden opgeslagen.

Opmerking

- Wij raden u aan om back-ups te maken van de telefoonboekgegevens voor het geval de handset of de bureautelefoon defect raakt.
- Een naam kan meerdere telefoonnummers bevatten. De telefoonboekcapaciteit wordt beperkt door het aantal opgeslagen telefoonnummers. Als u meerdere telefoonnummers onder een naam opslaat, benut u het aantal invoermogelijkheden maximaal.
- Als u telefoonprovider de volgende telefoonboekgegevens ondersteunt, kunt u ze bovendien downloaden via het netwerk.
Een naam mag maximaal 24 tekens hebben. Tekens die buiten deze limiet vallen, worden verwijderd.
Telefoonnummers met meer dan 32 cijfers zijn ongeldig.

Privé-belsignaal

U kunt uw gegevens in het telefoonboek ordenen in 9 categorieën van Privé-bel signalen. Voor elke categorie kunt u een ander beltoonpatroon instellen*1. Als de informatie voor nummerherkenning*2 overeenkomt met een in het telefoonboek opgeslagen telefoonnummer of naam, gaat de handset of bureautelefoon over volgens de instellingen voor de bijbehorende categorie.

*1 Zie "Inkomend opties", Blz. 86 voor informatie over patronen voor beltonen.

*2 Zie "Nummerherkenning", Blz. 47 voor informatie over nummerherkenning.

Gegevens opslaan in het handset-telefoonboek

Een nieuw item opslaan

[In standby-modus]

1. /MENU
2. [▲]/[▼]/[◀]/[▶]: → **OK**
3. Voer een naam in (max. 24 tekens). → **OK**
4. [▲]/[▼]: Selecteer een type telefoonnummer (1 tot 5). → **OK**
5. Voer het telefoonnummer in (max. 32 cijfers). → **OK**
6. Herhaal de stappen 4 en 5 om extra telefoonnummers toe te voegen.
7. [▲]/[▼]: "Algemeen" → **OK**
8. Selecteer een categorie. → **OK**
9. Als u een standaardnummer wilt toewijzen, drukt u op [▲] of [▼] om "Standaardtel.nr." te selecteren. → **OK**
10. [▲]/[▼]: Selecteer het nummer dat u als standaardnummer wilt gebruiken. → **OK**
11. **OPSL**

Opmerking

- U kunt de stappen 7 en 8 overslaan als u geen categorie wilt toewijzen.
- U kunt stappen 9 en 10 overslaan als u geen standaardnummer wilt toewijzen. (Het eerste ingevoerde nummer voor een contact wordt automatisch als standaardnummer toegewezen.)
- Geldige tekens zijn "0" t/m "9", "✖", "☐", "+", "P".
- Als de naam en het nummer van een contact al bestaan, zal de nieuwe informatie daaraan worden toegevoegd.
- Zie "Tekens invoeren", Blz. 39 voor uitleg over het invoeren van tekens.

Gegevens opslaan via Kiezen

U kunt eerst een nummer kiezen en het daarna in het telefoonboek opslaan.

[In standby-modus]

1. Kies een nummer.
2. 
3. Voer een naam in (max. 24 tekens). → **OK**
4. [▲]/[▼]: Selecteer een type telefoonnummer (1 tot 5). → **OK**
5. Wijzig het telefoonnummer indien nodig. → **OK**
6. Herhaal de stappen 4 en 5 om extra telefoonnummers toe te voegen.
7. [▲]/[▼]: "Algemeen" → **OK**
8. Selecteer een categorie. → **OK**
9. Als u een standaardnummer wilt toewijzen, drukt u op [▲] of [▼] om "Standaardtel.nr." te selecteren. → **OK**
10. [▲]/[▼]: Selecteer het nummer dat u als standaardnummer wilt gebruiken. → **OK**
11. **OPSL**

Opmerking

- U kunt de stappen 7 en 8 overslaan als u geen categorie wilt toewijzen.
- U kunt stappen 9 en 10 overslaan als u geen standaardnummer wilt toewijzen. (Het eerste ingevoerde nummer voor een contact wordt automatisch als standaardnummer toegewezen.)
- Geldige tekens zijn "0" t/m "9", "✖", "☐", "+", "P".
- Als de naam en het nummer van een contact al bestaan, zal de nieuwe informatie daaraan worden toegevoegd.
- Zie "Tekens invoeren", Blz. 39 voor uitleg over het invoeren van tekens.

Een item opslaan via het inkomend of uitgaand gesprekslog

Telefoonnummers uit het inkomend of uitgaand gesprekslog kunt u toevoegen aan het telefoonboek van de handset.

[In standby-modus]

1. Geef het inkomend of uitgaand gesprekslog weer. Zie voor meer informatie "Inkomend/uitgaand gesprekslog", Blz. 36.
2. [▲]/[▼]: Selecteer het gewenste item. →  / **MENU**
3. [▲]/[▼]: "Tel.boek opslaan" → **OK**
4. Wijzig de naam indien nodig. → **OK**
5. [▲]/[▼]: Selecteer een type telefoonnummer (1 tot 5). → **OK**
6. Wijzig het telefoonnummer indien nodig. → **OK**
7. Herhaal de stappen 5 en 6 om extra telefoonnummers toe te voegen.
8. [▲]/[▼]: "Algemeen" → **OK**
9. Selecteer een categorie. → **OK**

10. Als u een standaardnummer wilt toewijzen, drukt u op [▲] of [▼] om "Standaardtel.nr." te selecteren. → **OK**

11. [▲]/[▼]: Selecteer het nummer dat u als standaardnummer wilt gebruiken. → **OK**

12. **OPSL**

Opmerking

- U kunt de stappen 8 en 9 overslaan als u geen categorie wilt toewijzen.
- U kunt stappen 10 en 11 overslaan als u geen standaardnummer wilt toewijzen. (Het eerste ingevoerde nummer voor een contact wordt automatisch als standaardnummer toegevoegd.)
- Geldige tekens zijn "0" t/m "9", "✖", "✚", "✛", "✜", "✚", "✛", "✜", "P".
- Als de naam en het nummer van een contact al bestaan, zal de nieuwe informatie daaraan worden toegevoegd.
- Zie "Tekens invoeren", Blz. 39 voor uitleg over het invoeren van tekens.
- Als u met een ander basisstation bent verbonden dan de KX-TGP600, wordt er tussen stap 3 en 4 een menu weergegeven waarin u de locatie kunt selecteren om het telefoonboek op te slaan.

Een opgeslagen item in het telefoonboek van de handset bewerken

Opgeslagen gegevens bewerken

[In standby-modus]

1. 

2. [▲]/[▼]: "Telefoonboek" → **OK***1

3. Voer de gewenste naam in, of de eerste letters daarvan. → **OK**

4. [▲]/[▼]: Selecteer het gewenste item. → /MENU

5. [▲]/[▼]: "Wijzigen" → **OK**

6. [▲]/[▼]: Selecteer gewenste naam, telefoonnummer, categorie of standaard telefoonnummer. → **OK**

7. Bewerk de velden voor zover nodig. → **OK**

8. Herhaal stap 6 t/m 7 en bewerk de items die u wilt wijzigen.

9. **OPSL**

*1 Als alleen het telefoonboek van de handset is toegestaan, wordt deze stap overgeslagen.

Opmerking

- Een teken of cijfer wijzigen.
 1. Druk op [◀] of [▶] om een teken of cijfer te markeren.
 2. Verwijder het teken of cijfer.

KX-TPA60:

/ /[XFER/CLR]



KX-TPA65:

/C//C/[TRANSFER/CLEAR]

3. Voer een nieuw teken of cijfer in.

- Een hele regel wissen.

KX-TPA60:

Houd / /[XFER/CLR] ten minste 1 seconde ingedrukt.

KX-TPA65:



Houd /C//C/[TRANSFER/CLEAR] ten minste 1 seconde ingedrukt.

- Druk [◀] op [▶] of de cursor naar links of rechts te verplaatsen.
- Bekijk "Tekens invoeren", Blz. 39 voor informatie over het invoeren van tekens.

Categorienamen bewerken

De namen van de categorieën in het telefoonboek kunt u wijzigen.

[In standby-modus]

1.  / **MENU**
2. [**▲**]/[**▼**]/[**◀**]/[**▶**]:  → **OK**
3. [**▲**]/[**▼**]: "Display opties" → **OK**
4. [**▲**]/[**▼**]: "Categorie naam" → **OK**
5. [**▲**]/[**▼**]: Selecteer het gewenste categorienummer (1–9). → **OK**
6. Voer een naam voor de categorie in (max. 13 tekens). → **OK**
7. Herhaal stap 5 en 6 om elke categorienaam te bewerken.



Opmerking

- Bekijk "Tekens invoeren", Blz. 39 voor informatie over het invoeren van tekens.

Een opgeslagen item in het telefoonboek van de handset wissen

Een opgeslagen item wissen

[In standby-modus]

1. 
2. [**▲**]/[**▼**]: "Telefoonboek"^{*1} → **OK**
3. Voer de gewenste naam in, of de eerste letters daarvan. → **OK**
4. [**▲**]/[**▼**]: Selecteer het gewenste item.
5.  / **MENU**
6. [**▲**]/[**▼**]: "Wissen" → **OK**^{*2}
7. [**▲**]/[**▼**]: "Ja" → **OK**

*1 Als alleen het telefoonboek van de handset is toegestaan, wordt deze stap overgeslagen.

*2 Als u alle items wilt wissen: selecteer "Alles Wissen" in plaats van "Wissen".

Een item zoeken in het telefoonboek van de handset

Volgt onderstaande stappen om een item te zoeken in het telefoonboek.

Zoeken op naam

U kunt in het telefoonboek ook zoeken op naam:

[In standby-modus]

1. 
2. [**▲**]/[**▼**]: "Telefoonboek"^{*1} → **OK**
3. Voer de gewenste naam in, of de eerste letters daarvan. → **OK**
4. [**▲**]/[**▼**]: Selecteer het gewenste item.^{*2}
5. Druk op de [CENTER]/[ENTER] navigatietoets.
6. [**▲**]/[**▼**]: Selecteer het gewenste telefoonnummer.
7. KX-TPA60:



Via het telefoonboek

KX-TPA65:

Neem de hoorn van de haak

- *1 Als alleen het telefoonboek van de handset is toegestaan, wordt deze stap overgeslagen.
- *2 Houd [▲]/[▼] ingedrukt om de volgende/vorige items automatisch weer te geven.

Zoeken op categorie

Als de contactgegevens in het telefoonboek in categorieën zijn ingedeeld, dan kunt u zoeken op categorie.

[In standby-modus]

1. 
2. [▲]/[▼]: "Telefoonboek"*1 → **OK**
3. [#]
4. [▲]/[▼]: Selecteer een categorie. → **OK**
5. Voer de naam van het item in de categorie in. → **OK**
6. [▲]/[▼]: Selecteer het gewenste item.
7. KX-TPA60:



KX-TPA65:

Neem de hoorn van de haak

- *1 Als alleen het telefoonboek van de handset is toegestaan, wordt deze stap overgeslagen.

Zoeken met de kiestoetsen

U kunt ook items in het telefoonboek zoeken door meerdere kiestoetsen in te drukken wanneer de telefoonlijst zichtbaar is.

1. Druk op de kiestoetsen om de gewenste naam in te voeren in overeenstemming met de tekentabellen*1.
- *1 Bekijk de volgende tabel voor meer informatie over het toewijzen van tekens aan de kiestoetsen.

Achtervoegsel	A/CE/UK/AL/LA/LC/X*1/C/ (geen)/AG/BR	A/CE/UK/AL/X*1	RU
Toets	ABC (Latijn)	ABГ (Grieks)	AEB (Cyrillisch)
[1]	†→*→1	†→*→1	†→*→1
[2]	A→B→C→2	A→B→Г→2	A→Б→В→Г→2→A→B→C→2
[3]	D→E→F→3	Δ→E→Z→3	Д→E→Ё→Ж→3→3→D→E→F→3
[4]	G→H→I→4	H→Θ→I→4	И→Й→К→Л→4→G→H→I→4
[5]	J→K→L→5	K→Λ→M→5	M→H→O→Π→5→J→K→L→5
[6]	M→N→O→6	N→Ξ→O→6	P→C→T→У→6→M→N→O→6
[7]	P→Q→R→S→7	Π→P→Σ→7	Ф→X→Ц→Ч→7→P→Q→R→S→7
[8]	T→U→V→8	T→Y→Φ→8	Ш→Щ→Ъ→Ы→8→T→U→V→8
[9]	W→X→Y→Z→9	X→Ψ→Ω→9	Ъ→Э→Ю→Я→9→W→X→Y→Z→9
[0]	0→Spatie	0→Spatie	0→Spatie

*1 Alleen KX-TPA65.

- Als u een toets meermaals indrukt, worden achtereenvolgens de tekens getoond die bij die toets behoren. Als u bijvoorbeeld de letter "C" wilt invoeren in de tekenset Romaans, drukt u 3 keer op [2].
- De in de tabel afgebeelde toetsen kunnen verschillen van de toetsen op uw handset of bureautelefoon.

Tekentabel tijdens zoeken in telefoonboek van handset

Deze tabel heeft alleen betrekking op de kiestoetsen bij het zoeken in het telefoonboek van de handset. Bekijk "Tabel voor tekeninvoer", Blz. 84 voor informatie over de tekentabel voor andere handelingen.

Voorbeeld: de naam "ANNE" invoeren in de tekenset Romaans.

[2] → [6] → [6] → [▶] → [6] → [6] → [3] → [3]

Opmerking

- De beschikbaarheid van deze toets is afhankelijk van uw telefoonsysteem. Raadpleeg uw systeemp programmeur voor meer informatie.

Het handset-telefoonboek vergrendelen

Als de handset of bureautelefoon in standby-modus is, kunt u het telefoonboek vergrendelen of ontgrendelen. Als u geen wachtwoord heeft ingesteld, kunt u het telefoonboek niet vergrendelen. Zie "Wachtwoord instellen", Blz. 38 voor meer informatie over het instellen van het wachtwoord.

Het telefoonboek blokkeren/deblokkeren**Blokkeren**

1. Houd  langer dan 2 seconden ingedrukt.  wordt weergegeven.*¹

Deblokkeren

1. Houd  minstens 2 seconden ingedrukt.
2. Voer uw wachtwoord in.*²
3. Als u wilt terugkeren naar de standby-modus, drukt u op KX-TPA60:



KX-TPA65:

⊗/[CANCEL]

Handset-telefoonboek tijdelijk deblokkeren

1. 
2. Voer uw wachtwoord in.*²

*1 De oproeplog wordt ook vergrendeld.

*2 Als u 3 keer een ongeldig wachtwoord invoert, kunt u gedurende ca. 30 seconden geen ander wachtwoord invoeren.

Het telefoonboek van het basisstation gebruiken (alleen indien aangesloten op een ander basisstation dan de KX-TGP600)

Een item opslaan in het telefoonboek van het basisstation

Een nieuw item opslaan

1. /MENU
2. [▲]/[▼]/[◀]/[▶]: → **OK**
3. [▲]/[▼]: "Basis Tel. Boek" → **OK**
4. Voer een naam in (max. 24 tekens). → **OK***1
5. [▲]/[▼]: Selecteer een type telefoonnummer (1 tot 3*2). → **OK**
6. Voer het telefoonnummer in (max. 32 cijfers). → **OK**
7. Herhaal de stappen 4 en 5 om extra telefoonnummers toe te voegen.
8. **OPSL**

*1 Als het telefoonboek niet geregistreerd kan worden, wordt "Niet beschikbaar" weergegeven.

*2 U kunt maximaal 2 telefoonnummers per item registreren.

Opmerking

- Geldige tekens zijn 0 t/m 9, *, #, +.
- Als de naam en het nummer van een contact al bestaan, zal de nieuwe informatie daaraan worden toegevoegd.
- Zie "Tekens invoeren", Blz. 39 voor uitleg over het invoeren van tekens.

Opgeslagen items in het telefoonboek van het basisstation bewerken

[In standby-modus]

- 1.
2. [▲]/[▼]: "Basis Tel. Boek" → **OK**
3. Voer de gewenste naam in, of de eerste letters daarvan. → **OK**
4. [▲]/[▼]: Selecteer het gewenste item. → /MENU
5. [▲]/[▼]: Selecteer het gewenste telefoonnummer. → **OK**
6. [▲]/[▼]: "Wijzigen" → **OK**
7. Wijzig indien nodig de naam en het telefoonnummer.
8. **OPSL**

Opgeslagen items in het telefoonboek van het basisstation verwijderen

Telefoonboek van basisstation

[In standby-modus]

- 1.
2. [▲]/[▼]: "Basis Tel. Boek" → **OK**
3. Voer de gewenste naam in, of de eerste letters daarvan. → **OK**
4. [▲]/[▼]: Selecteer het gewenste item. → /MENU



5. [▲]/[▼]: Selecteer het gewenste telefoonnummer. → **OK**
 6. [▲]/[▼]: "Wissen" → **OK***1
 7. [▲]/[▼]: "Ja" → **OK**
- *1 In stap 6 kunt u ook "Alles Wissen" selecteren als u alle items wilt wissen.

Een item zoeken in het telefoonboek van het basisstation

Zoeken op naam

U kunt in het telefoonboek ook zoeken op naam:

[In standby-modus]

1. 
 2. [▲]/[▼]: "Basis Tel. Boek" → **OK**
 3. Voer de gewenste naam in, of de eerste letters daarvan. → **OK**
 4. [▲]/[▼]: Selecteer het gewenste item. → /MENU*1.
 5. [▲]/[▼]: Selecteer het gewenste telefoonnummer.
 6. KX-TPA60:

KX-TPA65:
Neem de hoorn van de haak
- *1 Houd [▲]/[▼] ingedrukt om de volgende/vorige items automatisch weer te geven.

Het externe telefoonboek gebruiken (alleen indien verbonden met de KX-TGP600)

Naast het telefoonboek van de handset kunt u ook het externe telefoonboek raadplegen als het externe telefoonboek beschikbaar is.

Opmerking

- U kunt uw systeemp programmeur deze functie laten configureren. Raadpleeg uw systeemp programmeur voor meer informatie.

Een item in het externe telefoonboek zoeken

Zoeken op naam

U kunt in het telefoonboek ook zoeken op naam:

[In standby-modus]

1. 
2. [▲]/[▼]: "AfstandsTel.Boek"*1. → **OK**
3. Voer de gewenste naam in, of de eerste letters daarvan. → **OK**
4. [▲]/[▼]: Selecteer het gewenste item. → **OK***2
5. [▲]/[▼]: Selecteer het gewenste telefoonnummer.
6. KX-TPA60:



KX-TPA65:

Neem de hoorn van de haak

- *1 Als alleen het externe telefoonboek is toegestaan, wordt deze stap overgeslagen.
*2 Houd [▲]/[▼] ingedrukt om de volgende/vorige items automatisch weer te geven.

De telefoon gebruiken

Het nummer en de naam van de handset wijzigen

U kunt de weergave van het telefoonnummer en de naam van de handset veranderen als de handset/bureautelefoon in standby-modus is.

1.  / **MENU**
2. [▲]/[▼]/[◀]/[▶]:  → **OK**
3. [▲]/[▼]: "Display opties" → **OK**
4. [▲]/[▼]: "Standby Display" → **OK**
5. [▲]/[▼]: Selecteer het gewenste item. → **OK**

Direct Kiezen-toetsen

U kunt bellen met een kiestoets door telefoonnummers aan kiestoetsen toe te wijzen.

- "Bellen met sneltoetsen", Blz. 43

Direct Kiezen-toetsen toewijzen uit telefoonboek

U kunt een telefoonnummer dat in het handset-telefoonboek is opgeslagen, toewijzen aan een Direct Kiezen-toets (Hot Key).

1. Houd in standby modus minstens 1 seconde een cijfertoets (0–9) ingedrukt.
2.  / **MENU**
3. [▲]/[▼]: Selecteer "Kop. uit tel.bk". → **OK**
4. Voer de gewenste naam in. → **OK**
5. [▲]/[▼]: Selecteer een nummer. → **OK**
6. "Opslaan" → **OK**

Opmerking

- Zie "Een item zoeken in het telefoonboek van de handset", Blz. 61 voor meer informatie over items zoeken in het telefoonboek.

Direct Kiezen-toetsen wijzigen

1. Houd in standby modus minstens 1 seconde een cijfertoets (0–9) ingedrukt.
2.  / **MENU**
3. [▲]/[▼]: "Wijzigen" → **OK**
4. Wijzig indien nodig de naam van de Direct Kiezen-toets. → **OK**
5. Wijzig indien nodig het nummer van de Direct Kiezen-toets. → **OK**
6. "Opslaan" → **OK**

Een Direct Kiezen-toets wissen

1. Houd de kiestoets die als Direct Kiezen-toets is toegewezen meer dan 1 seconden ingedrukt.*1
2.  / **MENU**
3. [▲]/[▼]: "Wissen" → **OK***2

De telefoon gebruiken

4. [▲]/[▼]: "Ja" → **OK**

*1 Terwijl de informatie van de Direct Kiezen-toets wordt weergegeven, kunt u op [▲] of [▼] drukken om een ander Direct Kiezen-nummer te selecteren.

*2 Als u alle items wilt wissen: selecteer "Alles Wissen" in plaats van "Wissen".

Het type Direct Kiezen instellen

Voor elke toegewezen Direct Kiezen-toets kunt u één van 2 soorten Direct Kiezen selecteren.

1. Houd in standby modus minstens 1 seconde een cijfertoets (0–9) ingedrukt.

2. /MENU

3. [▲]/[▼]: "Auto Bellen" → **OK**

4. "Handmatig"/"Automatisch" → **OK**

- Handmatig:

Als u de kiestoetsen gebruikt, plaatst u een oproep naar het nummer dat is toegewezen aan de Direct Kiezen-toets. Zie voor meer informatie "Bellen met sneltoetsen", Blz. 43.

- Automatisch:

Houd een toets die als Direct Kiezen-toets is toegewezen het benodigde aantal seconden ingedrukt als u het nummer, dat aan die Direct Kiezen-toets is toegewezen, direct wilt laten kiezen.

Opmerking

- Zie "HOT Key tijd" in "Toets optie's", Blz. 88 voor informatie over het instellen van de wachttijd (in seconden) voordat het nummer automatisch wordt gekozen.

Instellingen van het Memoalarm

Op het ingestelde tijdstip weerklinkt een alarm. Er kan ook een memo worden weergegeven. Memoalarm is alleen beschikbaar wanneer de handset/bureautelefoon zich in het bereik van een basiseenheid bevindt.

Opmerking

- U kunt voor elk Memoalarm patronen instellen voor beltonen. Zie voor meer informatie "Inkomend opties", Blz. 86.
 - Als u een gesprek voert op het tijdstip dat het alarm moet afgaan, gaat het af nadat u het gesprek heeft beëindigd.
-

Een Memo alarm instellen

[In standby-modus]

1. /MENU

2. [▲]/[▼]/[←]/[→]:  → **OK**

3. [▲]/[▼]: Selecteer een alarmnummer (1–3). → **OK**

4. [▲]/[▼]: Selecteer een alarmmodus. → **OK**

De volgende alarmmodus zijn mogelijk:

- UIT: Geselecteerd memo alarm uitschakelen.
 - Eenmalig: Het geselecteerde memo alarm zal slechts één keer afgaan.
 - Dagelijks Herh.: Het geselecteerde memo alarm zal dagelijks telkens op dezelfde tijd afgaan.
 - Wekelijks Herh.: Het geselecteerde memo alarm zal op bepaalde weekdays telkens op dezelfde tijd afgaan.
5. Instellen van datum en tijd voor het Memo alarm. De alarmmodus bepaalt welke informatie moet worden ingevoerd.
- Eenmalig: Stel met behulp van de Navigatietoetsen en/of kiestoetsen de datum en tijd in. → **OK**
 - Dagelijks Herh.: Stel met behulp van de Navigatietoetsen en/of kiestoetsen het dagelijkse tijdstip in. →

OK

- Wekelijks Herh.:
 - a. [▲]/[▼]: Selecteer een dag van de week. →
 - Er wordt een ✓ weergegeven naast de geselecteerde weekdays. Op deze manier kunt u meerdere dagen van de week selecteren.
 - b. Nadat u 1 of meer weekdays hebt gekozen. → **OK**
 - c. Stel met behulp van de Navigatietoetsen en/of kiestoetsen het tijdstip in. → **OK**
- 6. Voer een meldtekst in die tijdens het Memoalarm zal worden weergegeven. → **OK**
- 7. **OK**
- 8. "Opslaan" → **OK**

Opmerking

- Bekijk "Tekens invoeren", Blz. 39 voor informatie over het invoeren van tekens.
- Tijdens het instellen van een tijdstip drukt u op [AM/PM] om AM of PM te kiezen. [AM/PM] wordt niet weergegeven als de 24-uurs indeling is ingesteld.

Een Memo alarm verwijderen

[In standby-modus]

1. / **MENU**
2. [▲]/[▼]/[◀]/[▶]: → **OK**
3. [▲]/[▼]: Selecteer een alarmnummer (1-3). → **DELETE** /
4. [▲]/[▼]: "Ja" → **OK**

Een Memo alarm uitzetten

[Terwijl het alarm afgaat]

1. KX-TPA60:

 / / [XFER/CLR], , of stel de handset op de lader in
- KX-TPA65:

 [CANCEL], / C / / C [TRANSFER/CLEAR] of

De functietoetsen wijzigen

[In standby-modus]

1. / **MENU**
2. [▲]/[▼]/[◀]/[▶]: → **OK**
3. [▲]/[▼]: "Toets optie's" → **OK**
4. [▲]/[▼]: "Functie toets" → **OK**
5. [▲]/[▼]: Selecteer het item dat u wilt wijzigen. → **OK**^{*1}
6. [▲]/[▼]: Selecteer het nieuwe toe te wijzen item. → **OK**^{*1}

*1 Druk op **VOLG**, om naar beneden te scrollen.

Opmerking

- U kunt dezelfde functie aan meerdere kiestoetsen toewijzen.
- U moet aan iedere toets een functie toewijzen.

De standaardinstellingen voor de handset wijzigen

Het hoofdmenu selecteren in de standby-modus

1. /MENU
2. [▲]/[▼]/[◀]/[▶]:  → **OK**
3. [▲]/[▼]: Selecteer het hoofdmenu. → **OK**

Hoofdmenu	Submenu			Pagina
Inkomend opties	Belvolume	Ring Type	Bel in lader	Blz. 86
	Memo Alarm	Stroombesparing	Headset bel	
Spreken opties	Lawaaidempen	Luidspreker vol.	Ontvangst Volume	Blz. 87
	Volume headset	Micr. Headset	H/F in Lader	
	Equalizer			
Aannemen opties	Toetsaanname	Snel beantwoord	Auto Antwoord	Blz. 87
	Auto Antw Vertr			
Toets optie's	Functie toets	Snel Toets Wijz.	Naam Sneltoets	Blz. 88
	Type Toetslot	Auto Slottijd	HOT Key tijd	
Display opties	Taal	LCD Verlicht	LCD-helderheid	Blz. 90
	Standby Display	Naam Handset	Categorie naam	
	Datum notatie	Tijd notatie	Nummerweergave	
	Kleurschema	Basis Monitor	Verwittiging	
Toon opties	Toetstoon	Bereik alarm		Blz. 92
Systeem Optie	Registreer HS	Verwijder Basis	Kies Basis	Blz. 92
	Systeemslot	Wijzig Pincode	H/S Informatie	
Overige opties	Wijzig Paswoord	Reset Handset	Webfunctie	Blz. 92

De standaardstelsysteeminstellingen wijzigen

BELANGRIJK

- De functie is afhankelijk van uw telefoonsysteem. Raadpleeg uw systeemprogrammeur voor meer informatie.

[In standby-modus]

1. /MENU
2. [▲]/[▼]/[◀]/[▶]:  → **OK**
3. [▲]/[▼]: Selecteer het hoofdmenu. → **OK**

Hoofdmenu	Submenu			Pagina
Status	Lijnstatus	Firmware versie	IP Mode	Blz. 94
	IPv4 Instel.	IPv6 Instel.	MAC Adres	
	LLDP	CDP	VLAN	
Netwerkinst.	IP Mode Select	IPv4 Instel.	IPv6 Instel.	Blz. 94
	LLDP	CDP	VLAN	
	IP Snelheid	Webfunctie		

Hoofdmenu	Submenu			Pagina
Systeeminstel.	Registreer HS	H/set annuleren	Wijzig Basis PIN	Blz. 96
	Tijd & Datum	Repeater Mode	Multilijninstel.	
	Authenticatie	Toegangscode	Xsi Instelling	
	UC Instelling	Parallel Inst.		
Oproepinstel.	DSN/NS	Anoniem blokk.	Anoniem gesprek	Blz. 97
	Blok Caller ID	Overal	Afstandsbureau	
	Simultaanrinkel.			

Anonieme bellers blokkeren (alleen indien verbonden met de KX-TGP600)

Met deze functie kunt u een inkomend gesprek zonder telefoonnummer afwijzen. De standaardinstelling is "UIT".

BELANGRIJK

- U kunt uw systeemprogrammeur deze instelling laten configureren. Raadpleeg uw systeemprogrammeur voor meer informatie.
- Deze functie is niet beschikbaar op gedeelde lijnen.



1.  /MENU
2. [▲]/[▼]/[◀]/[▶]:  → **OK**
3. [▲]/[▼]: "Oproepinstel." → **OK**
4. [▲]/[▼]: "Anoniem blokk." → **OK**
5. [▲]/[▼]: Selecteer de gewenste lijn. → **OK**
6. [▲]/[▼]: "AAN"/"UIT" → **OK**

Inkomende gesprekken verbieden (alleen voor gebruikers met nummerherkenning)

Met deze functie kunt u gesprekken afwijzen van bepaalde telefoonnummers die u niet wilt beantwoorden. Als u wordt gebeld, gaat de unit niet over terwijl het nummer wordt nagetrokken. Als het telefoonnummer overeenkomt met een nummer op uw zwarte lijst, wordt de oproep afgewezen.

Ongewenste nummers opslaan (alleen indien verbonden met de KX-TGP600)



U kunt maximaal 20 telefoonnummers per lijn opslaan op de zwarte lijst op basis van de contactenlijst of door de nummers zelf in te voeren.

1.  /MENU
2. [▲]/[▼]/[◀]/[▶]:  → **OK**
3. [▲]/[▼]: "Oproepinstel." → **OK**
4. [▲]/[▼]: "Blok Caller ID" → **OK**
5. [▲]/[▼]: Selecteer de gewenste lijn. → **OK**
6. [▲]/[▼]: Selecteer een lege lijn. → **OK**
7. Voer het telefoonnummer in (max. 32 cijfers). → **OK**



Af te wijzen telefoonnummers bewerken (alleen indien verbonden met de KX-TGP600)

1.  /MENU

De telefoon gebruiken

1. [▲]/[▼]/[◀]/[▶]:  → **OK**
2. [▲]/[▼]: "Oproepinstel." → **OK**
3. [▲]/[▼]: "Blok Caller ID" → **OK**
4. [▲]/[▼]: Selecteer de gewenste lijn. → **OK**
5. [▲]/[▼]: Selecteer het gewenste telefoonnummer. → /MENU
6. [▲]/[▼]: "Wijzigen" → **OK**
7. Voer het telefoonnummer in. → **OK**

Af te wijzen telefoonnummers wissen (alleen indien verbonden met de KX-TGP600)

1. /MENU
2. [▲]/[▼]/[◀]/[▶]:  → **OK**
3. [▲]/[▼]: "Oproepinstel." → **OK**
4. [▲]/[▼]: "Blok Caller ID" → **OK**
5. [▲]/[▼]: Selecteer de gewenste lijn. → **OK**
6. [▲]/[▼]: Selecteer het gewenste telefoonnummer. → /MENU
7. [▲]/[▼]: "Wis Nummer"^{*1} → **OK**
8. [▲]/[▼]: "Ja" → **OK**

*1 Als u alle items wilt wissen: selecteer "Alle nrs gewist" in plaats van "Wis Nummer".

Anoniem bellen (alleen indien verbonden met de KX-TGP600)

Specificeer het volgende voordat u gaat bellen:

BELANGRIJK

- U kunt uw systeemprogrammeur deze instelling laten configureren. Raadpleeg uw systeemprogrammeur voor meer informatie.

1. /MENU
2. [▲]/[▼]/[◀]/[▶]:  → **OK**
3. [▲]/[▼]: "Oproepinstel." → **OK**
4. [▲]/[▼]: "Anoniem gesprek" → **OK**
5. [▲]/[▼]: Selecteer een lijn. → **OK**
6. [▲]/[▼]: "AAN"/"UIT" → **OK**

Programmering web-gebruikersinterface

Het product heeft een webinterface voor het configureren van verschillende instellingen en functies. Sommige zijn niet direct te programmeren via de handset/bureautelefoon. In de lijst hieronder vindt u een aantal nuttige functies die u kunt programmeren via de web-gebruikersinterface.

Raadpleeg uw systeemprogrammeur voor meer informatie.

- Webtaal
- Wachtwoord (voor toegang tot web-gebruikersinterface)
- Basisinstellingen van handset

- Handset groeperen / Handset selecteren voor het ontvangen van oproepen
- Handset en lijnummer selecteren om te bellen
- Contactenlijst importeren en exporteren

Opmerking

- Als u de web-gebruikersinterface wilt openen, moet u de optie web-programmering (Webfunctie) inschakelen. Zie "Overige opties", Blz. 92.

Installatie en configuratie

Opmerking

- Panasonic is niet aansprakelijk voor verwondingen of materiële schade die het gevolg zijn van defecten die voortvloeien uit een onjuiste installatie of een bediening die niet overeenkomt met deze documentatie.

WAARSCHUWING

- Zorg ervoor dat u wandcontactdozen en verlengsnoeren niet overbelast, omdat dit het risico op brand en elektrische schokken vergroot.
- Druk de stekker van de AC adapter stevig vast in het stopcontact. Gebeurt dat niet, dan kan dat een elektrische schok en/of brand door oververhitting veroorzaken.
- Verwijder regelmatig stof, enz. van de AC-adapter/stekker door deze uit het stopcontact te trekken en vervolgens met een droge doek schoon te maken. Een dikke stoflaag kan immers een isolatiestoring veroorzaken door vocht, enz. wat tot brand kan leiden.

De standaard bevestigen (KX-TPA65)

Bevestig de standaard aan de bureautelefoon.

1. Steek de haakjes van de standaard in de daarvoor bestemde openingen.
2. Draai de standaard voorzichtig in de aangegeven pijlrichting totdat hij losklikt.

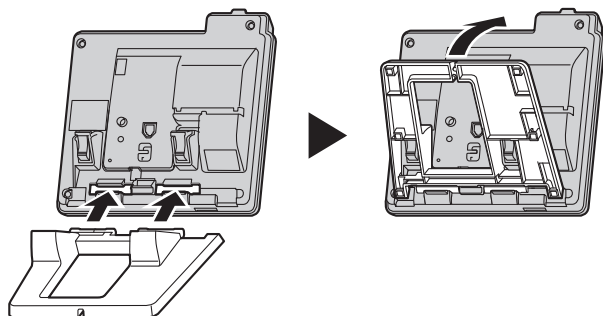

Positie van de standaard aanpassen (KX-TPA65)

Druk de PUSH markeringen met beide handen in de aangegeven richting en kantel de standaard tot deze vastzit in de gewenste positie.

- Hoge positie → Lage positie

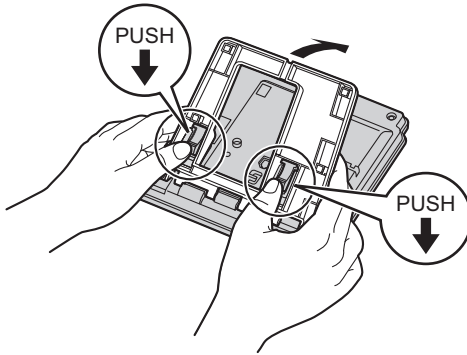

- Lage positie → Hoge positie

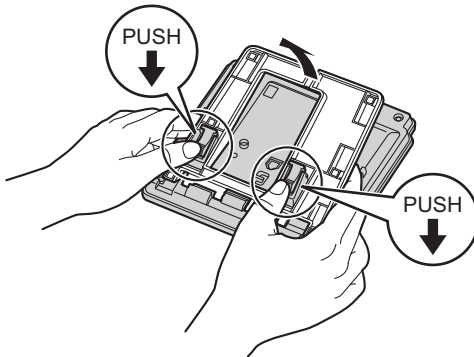

De standaard verwijderen (KX-TPA65)

Kantel de standaard in de aangegeven richting terwijl u de PUSH markeringen met beide handen indrukt.

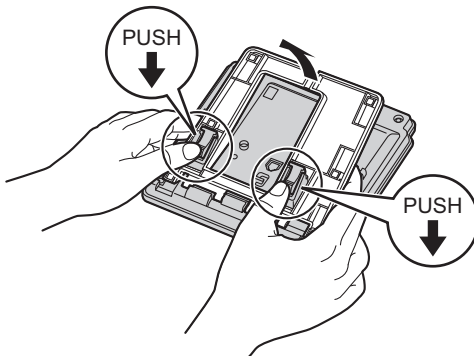

Aansluitingen

KX-TPA65 (Bureautelefoon)

Bevestig de AC adapter, de hoorn en de headset aan de bureautelefoon.

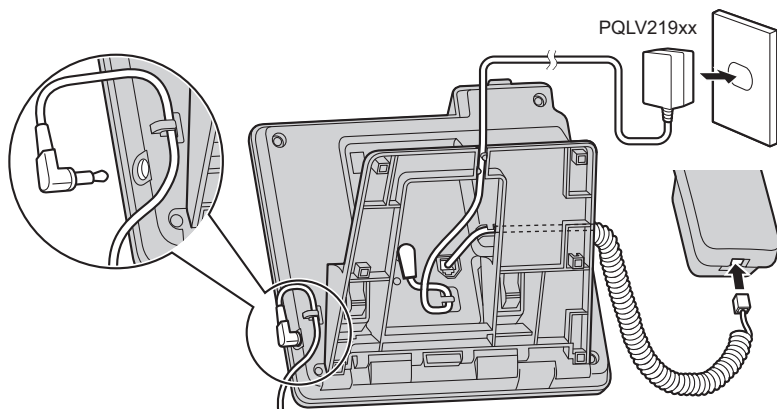

KX-TGP600 (Basisstation)

Bevestig de AC adapter en de ethernetkabel aan het basisstation.

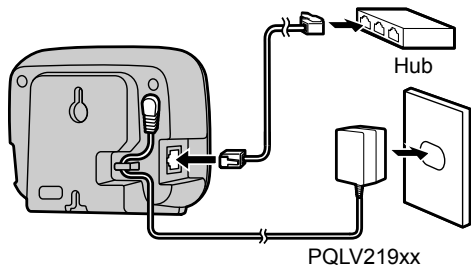

- Als PoE beschikbaar is, heeft u geen AC adapter nodig.
- Als u een PoE hub gebruikt, wordt het aantal apparaten dat u simultaan kunt verbinden beperkt door de hoeveelheid stroom die door de hub wordt aangeboden.
- De initiële instelling voor het IP-adres van de KX-TGP600 is "DHCP—Automatisch". Neem contact op met uw systeemprogrammeur voor informatie over uw netwerkgeving. Zie voor meer informatie "Netwerkinst.", Blz. 94.

Oplader voor KX-TPA60

Sluit de AC adapter aan op de oplader.

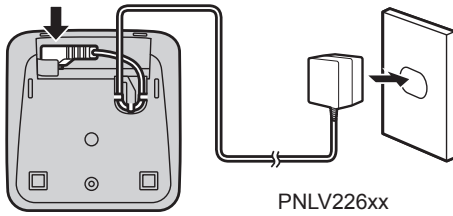

- De AC adapter moet worden aangesloten op een verticaal of op de vloer aangebracht stopcontact. Sluit de AC adapter niet aan op een stopcontact op het plafond, omdat de stekker door het gewicht van de adapter uit het contact kan vallen.
- Druk het snoer van de AC adapter vast in de snoerhouder.
- Gebruik alleen de meegeleverde Panasonic AC adapter.

De batterij plaatsen

Open het batterijklepje, plaats de batterijen en sluit het klepje zoals aangegeven in de afbeelding.

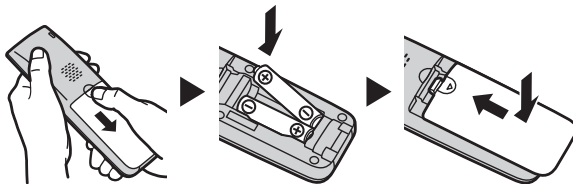

De riemclip bevestigen

U kunt de handset aan uw riem ophangen. Volg hiervoor de onderstaande instructies.

1. Druk de clip op de achterkant van de handset.
2. Klik de clip in de daarvoor bedoelde uitsparingen in de handset.

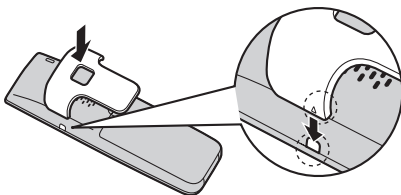

De batterijen opladen

Het toestel wordt geleverd met niet-opgeladen batterijen. Laad de batterijen ongeveer 6 uur op voordat u de handset voor het eerst in gebruik neemt.

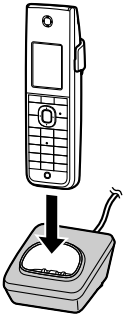

- De batterij-indicator gaat uit als de batterijen geheel zijn opgeladen. Zie "Batterijen", Blz. 7 voor meer informatie over het opladen van batterijen.
- Tijdens het opladen van batterijen zullen de handset en oplader warm worden. Dit is normaal.
- Houd apparatuur die gevoelig is voor magnetische velden uit de buurt van de oplader.
- Gebruik alleen de meegeleverde oplader.

Muurbevestiging

Opmerking

- Controleer of de wand en de bevestigingsmethode sterk genoeg zijn voor het gewicht van de unit.

KX-TGP600 (Basisstation)

1. Draai de schroeven met een onderlinge tussenafstand van 55 mm (2 5/32 in) in de muur en hang de unit aan de muur.

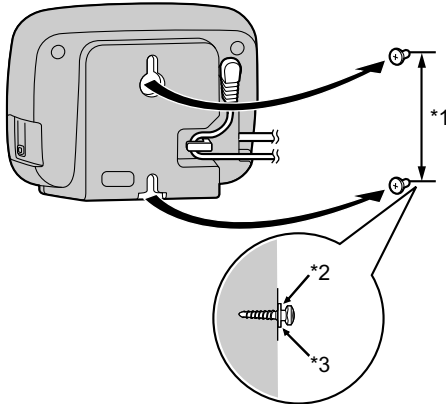

*1 55 mm (2 5/32 in)

*2 Ring

*3 Draai de schroef tot dit punt vast.

KX-TPA65 (Bureautelefoon)

1. Sluit het snoer van de handset aan.
2. Steek de tabs van het hulpstuk voor muurbevestiging in de daarvoor bestemde openingen in de voet van de unit. Schuif het hulpstuk voor muurbevestiging vervolgens in de aangegeven pijlrichting tot het vastklikt.

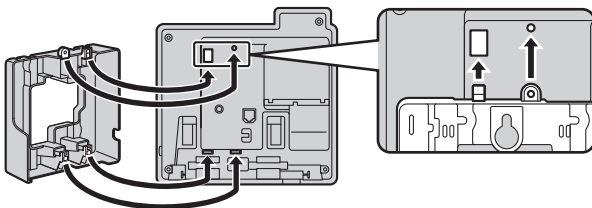

3. Gebruik de schroef om het hulpstuk voor muurbevestiging vast te zetten aan de voet.
(Aanbevolen draaimoment: 0,4 N·m [4,08 kgf·cm/3,54 lbf·in] tot 0,6 N·m [6,12 kgf·cm/5,31 lbf·in])
4. Sluit de AC adapter aan.

Installatie en configuratie

5. Draai de schroeven met een onderlinge tussenafstand van 83 mm (3 1/4 in) of 100 mm (3 15/16 in) in de muur en bevestig de unit aan de muur.

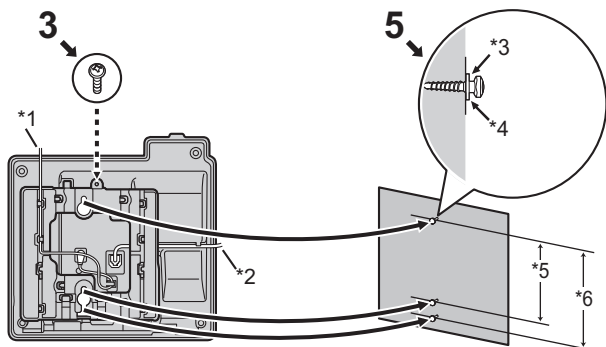

*1 AC adapter

*2 Handsetsnoer

*3 Ring

*4 Draai de schroef tot dit punt vast.

*5 83 mm (3 1/4 in)

*6 100 mm (3 15/16 in)

- De boormaal vindt u achterin deze handleiding.
- Let er op dat u bij het plaatsen van de schroeven geen op of in de muur aangebrachte leidingen en kabels raakt.
- Er moet enige ruimte blijven tussen de schroefkoppen en de wand.
- Bij bepaalde typen wanden dient u eerst pluggen aan te brengen, waarin u de schroeven plaatst.

De hoorn vasthaken (KX-TPA65)

De hoorn ophangen tijdens een gesprek

1. Hang de hoorn op de haak op de bovenrand van de unit.

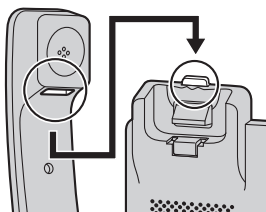

Hoe u de hoornhaak moet bevestigen in geval van wandmontage

KX-TPA65 (Bureautelefoon)

1. Verwijder de hoornhaak uit zijn gleuf.
2. Draai hem ondersteboven.
3. Schuif de hoornhaak terug in de gleuf totdat hij vastklikt.

4. De hoorn kan nu probleemloos worden opgehangen.

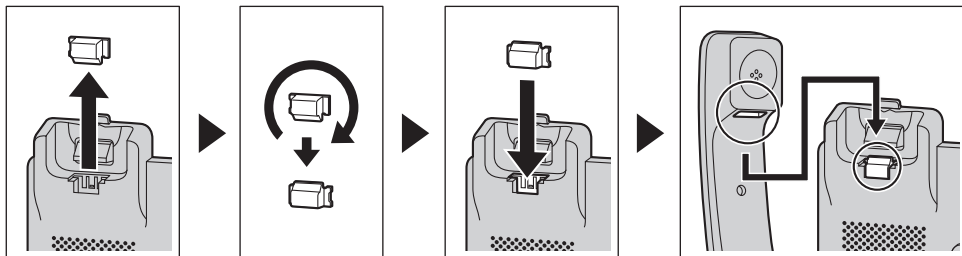

Updaten van de software

Wanneer het basisstation vraagt de software van de handset/bureautelefoon bij te werken, worden de handsets/bureautelefoons die bij het basisstation zijn aangemeld, automatisch bijgewerkt.

Update van de software van de handset/bureautelefoon

De volgende handsets/bureautelefoons kunnen hun eigen software bijwerken, die automatisch kan worden gedownload via de KX-TGP600:

- KX-TPA60
- KX-TPA65
- KX-UDT-reeks (behalve KX-UDT111)*1

Nadat het basisstation vraagt de software voor de handset/bureautelefoon te downloaden, kunt u geen toetsen meer gebruiken.

De update wordt automatisch uitgevoerd. Volg de instructies op de LCD en wacht tot de update is voltooid.

*1 KX-UDT-reeksen zijn niet beschikbaar voor KX-TGP600LA, KX-TGP600LC, KX-TGP600AG of KX-TGP600BR.

Opmerking

- Als de update mislukt, neem dan contact op met de systeemp programmeur.

Een handset/bureautelefoon aanmelden/afmelden bij de KX-TGP600

Een handset/bureautelefoon aanmelden bij de KX-TGP600

U kunt een handset/bureautelefoon aanmelden bij maximaal 4 basisstations.

U kunt een basisstation aanmelden bij maximaal 8 handsets/bureautelefoons (KX-TPA60/KX-TPA65/KX-UDT-reeks*1).

Er zijn 2 soorten aanmeldingsmethoden.

- Handset/bureautelefoon aanmelden via het basisstation
- Handset/bureautelefoon aanmelden via de handset/bureautelefoon

De geleverde handset/bureautelefoon en basisstation zijn vooraf aangemeld. Als om een bepaalde reden de handset/bureautelefoon niet is aangemeld bij het basisstation (bijvoorbeeld omdat de signaalsterkte te laag is terwijl de handset/telefoon zich nabij het basisstation bevindt), dan moet u de handset/bureautelefoon opnieuw aanmelden.





*1 KX-UDT-reeksen zijn niet beschikbaar voor KX-TGP600LA, KX-TGP600LC, KX-TGP600AG of KX-TGP600BR.

Handset/bureautelefoon aanmelden via het basisstation

Wanneer u een nieuwe handset/bureautelefoon toevoegt:

1. Basisstation:
 - a. Houd de locatorknop van de handset ongeveer 3 seconden ingedrukt.
De STATUS indicator op het basisstation knippert rood (langzaam knipperend).
2. Niet-aangemelde handset/bureautelefoon:





[Wanneer u een nieuwe handset/bureautelefoon aanmeldt]

 - Eenvoudige aanmelding
In standby-modus houdt u **OK** ingedrukt totdat "Even wachten..." wordt weergegeven.
Nadat "Geregistreerd" verschijnt op de LCD, is de aanmelding voltooid.
U kunt stap a t/m stap e overslaan.
[Wanneer u een handset/bureautelefoon aanmeldt bij een ander basisstation]
 - Normale aanmelding
 - a.  / **MENU**
 - b. :  → **OK**
 - c. : "Systeem Optie" → **OK**
 - d. : "Registreer HS" → **OK**
 - e. Selecteer een basisstation. → **OK**Nadat "Geregistreerd" verschijnt op de LCD, is de aanmelding voltooid.
- Als 4 basisstations zijn aangemeld op een handset/bureautelefoon, verschijnt "Geheugen Vol" op de LCD bij stap d.

Handset/bureautelefoon aanmelden via de handset/bureautelefoon

Als bediening via het basisstation moeilijk is, of als u het nummer van de handset/bureautelefoon wilt opgeven tijdens de aanmelding, kunt u een aangemelde handset/bureautelefoon gebruiken om nieuwe handsets/bureautelefoons toe te voegen.

Controleer voordat u de handset/bureautelefoon gebruikt dat de STATUS indicator van het basisstation groen is (aan/langzaam knipperend/snel knipperend).

1. Aangemelde handset/bureautelefoon:
 - a.  / **MENU**
 - b. :  → **OK**
 - c. : "Systeeminstel." → **OK**
 - d. : "Registreer HS" → **OK**
 - e. Selecteer een handset/bureautelefoon. → **OK**

Als meer dan 5 handsets/bureautelefoons zijn aangemeld, kunt u op **VOLG** drukken en omlaag bladeren.
De STATUS indicator op het basisstation knippert rood (langzaam knipperend).
2. Niet-aangemelde handset/bureautelefoon:

Volg de procedure uit stap 2 hierboven met de handset/bureautelefoon die u wilt toevoegen.

Een handset/bureautelefoon afmelden

Een handset/bureautelefoon kan zijn eigen aanmelding annuleren (of die van een andere handset/bureautelefoon) die is opgeslagen in het basisstation. Zo kan de handset/bureautelefoon zijn draadloze verbinding met het systeem verbreken.

1. Handset/bureautelefoon:

Druk in standby-modus op /MENU, en druk daarna op [▶] en [▼] om "Systeeminstel." te selecteren. →

OK

2. Handset/bureautelefoon:

[▲]/[▼]: "Systeeminstel." → **OK**

3. Handset/bureautelefoon:

[▲]/[▼]: "H/set annuleren" → **OK**

4. Handset/bureautelefoon:

Selecteer een handset/bureautelefoon. → **OK**

De handset/bureautelefoon afmelden bij een ander basisstation dan de KX-TGP600

Handset/bureautelefoon afmelden

Handelingen/instellingen op het basisstation moeten worden uitgevoerd volgens de instructies bij het basisstation.

Handset/bureautelefoon aanmelden via het basisstation

1. Basisstation:

Ga naar de modus voor aanmelding van een handset/bureautelefoon.

2. Handset/bureautelefoon:

Druk op een niet-aangemelde handset/bureautelefoon op **OK** en volg de instructies op het scherm totdat de aanmelding is voltooid.

Handset/bureautelefoon afmelden

Een handset/bureautelefoon kan zijn eigen aanmelding wissen (of die van een andere handset/bureautelefoon) die is opgeslagen in het basisstation. Zo kan de handset/bureautelefoon zijn draadloze verbinding met het systeem verbreken.

1. /MENU

2. [▲]/[▼]/[◀]/[▶]:  → **OK**

3. [▲]/[▼]: "Systeeminstel." → **OK**

4. [▲]/[▼]: "Intercomlijst" → **OK**

5. [▲]/[▼]: "Hoorn" → **OK**

6. [▲]/[▼]: "Wissen" → **OK**

7. [▲]/[▼]: "Ja"/"Nee" → **OK**

Appendix

Tabel voor tekeninvoer

KX-TPA60/KX-TPA65 (Achtervoegsel: A/CE/UK/AL/LA/LC/X/AG/BR)

Toets	ABC (Romaans)	0-9 (Numeriek)	ABΓ (Grieks)	AĂĂ (Uitgebreid 1)	SŠŠ (Uitgebreid 2)
[1]	Spatie ¶ & ' () * , - . / 1	1	Spatie ¶ & ' () * , - . / 1		
[2]	ABC2	2	ABΓ2	AĂĂĂĂĂĂ ÆBCÇ2	AĂĂĂĂBCČČ2
	abc2		αβγ2	a à á â ã ä å æ b c ç 2	a á â ã ä b c c č 2
[3]	DEF3	3	ΔEZ3	DÐEÈÉÊËĚF3	DĎEÉĚĚF3
	def3		δεζ3	d ð e è é ê ë ě f 3	d ě é é ě ě f 3
[4]	GHI4	4	ΗΘΙ4	GĜHIÍÎÏÏÏÏ4	GHIÍ4
	ghi4		ηθι4	g ĝ h i î ï ï ï ï 4	g h i í 4
[5]	JKL5	5	ΚΛΜ5	JKL5	JKLŁŁŁ5
	jkl5		κλμ5	jkl5	jklłłł5
[6]	MNO6	6	ΝΞΟ6	MNŃOÒÓÔ ÕÖøŒ6	MNŃŃOÓŃ ŃŃ6
	mno6		νξο6	m n ñ o ò ó ô õ ö ø œ 6	m n Ń Ń o ó Ń Ń 6
[7]	PQRS7	7	ΠΡΣ7	PQRSŞß7	PQRŔŔSŠŠ7
	pqrs7		πρσ7	p q r s ş ß 7	p q r ŕ ŕ s š š 7
[8]	TUV8	8	ΤΥΦ8	TUÚÚÚŮŮŮV8	TŤŤUÚŮŮŮV8
	tuv8		τυφ8	t u ù ú ů ů ů v 8	t ť ť u ú ů ů ů v 8
[9]	WXYZ9	9	ΧΨΩϣ9	WŴXYŶZ9	WXYZŶZŽŽŽ9
	wxyz9		χψωϣ9	w ŵ x y ŷ z 9	w x y ŷ ŷ z ž ž ž 9
[0]	Spatie ! ? " : ; + = < > 0	0	Spatie ! ? " : ; + = < > 0		
[#]	\$ % & @ € £	#	\$ % & @ € £		



*1 Alleen KX-TPA65.

- Als u heen en weer wilt schakelen tussen hoofdletters en kleine letters voor of na het invoeren van een teken, drukt u op KX-TPA60:



KX-TPA65:



- Als u een toets meermaals indrukt, worden achtereenvolgens de tekens getoond die bij die toets behoren. Als u bijvoorbeeld de letter "C" wilt invoeren in de tekenset Romaans, drukt u 3 keer op .
- Tekens die met behulp van de  toets worden ingevoerd (bijv. "\$") kunnen niet worden ingevoerd als u in het telefoonboek de zoekfunctie gebruikt. Zie "Een item zoeken in het telefoonboek van de handset", Blz. 61.
- De in de tabel afgebeelde toetsen kunnen verschillen van de toetsen op uw handset of bureautelefoon.

Menu-indeling instellingen handset

Inkomend opties

Submenu	Beschrijving	instelling	Fabrieks-instelling
Belvolume	Belvolume aanpassen	<input type="checkbox"/> Omhoog <input type="checkbox"/> Omlaag <input type="checkbox"/> Nivo 1–6 <input type="checkbox"/> UIT	Nivo 3
Ring Type (bij gebruik van een KX-TGP600) <ul style="list-style-type: none"> ● Lijn 1–8 ● Intercom bel ● Privé bel (Belgroep 1–9) 	Belpatroon Selecteert de beltoon voor elk type gesprek.*1	<input type="checkbox"/> Beltoon 1–19, 25–32	Lijn 1–8: Beltoon 1–8 Intercom bel: Beltoon 9 Privé bel: Beltoon 1
	Kleurpatroon*2 Selecteert het kleurpatroon van de beltoon voor elk type gesprek.	<input type="checkbox"/> Normaal <input type="checkbox"/> Geel <input type="checkbox"/> Rood	Normaal
Ring Type (bij gebruik van een ander basisstation dan de KX-TGP600) <ul style="list-style-type: none"> ● Extern Ringkel. ● Intercom bel ● Privé bel (Belgroep 1–9) 	Belpatroon Selecteert de beltoon voor elk type gesprek.*1	Extern Ringkel. <input type="checkbox"/> Patroon 1–7	—
	Kleurpatroon*2 Selecteert het kleurpatroon van de beltoon voor elk type gesprek.	<input type="checkbox"/> Beltoon 1–19, 25–32 <input type="checkbox"/> Normaal <input type="checkbox"/> Geel <input type="checkbox"/> Rood	—
Bel in lader (alleen KX-TPA60)	Stelt de beltoonmodus in (Aan of Uit) als de handset op de oplader staat.*3	<input type="checkbox"/> AAN <input type="checkbox"/> UIT	AAN
Memo Alarm	Belpatroon Selecteert de beltoon voor elk Memo alarm.	<input type="checkbox"/> Beltoon 1–19, 25–32	
Stroombesparing (alleen KX-TPA60)	Bespaar tijd Stelt voor inkomende gesprekken het aantal seconden in waarna de hieronder genoemde Power Save-items worden uitgeschakeld.	0s–60s	30s
	Bespaar type Selecteert de items die uitgeschakeld moeten worden.	<input type="checkbox"/> Bel <input type="checkbox"/> LCD Verlicht	Niet geselecteerd
Headset bel	Selecteert of een toon wordt weergegeven via de aangesloten headset wanneer een gesprek binnenkomt.	<input type="checkbox"/> AAN <input type="checkbox"/> UIT	UIT

*1 De voorgeprogrammeerde melodieën in dit product zijn met toestemming van © 2010 Copyrights Vision Inc. gebruikt.

*2 Alleen weergegeven als "Privé bel" wordt geselecteerd.

*3 Als "Bel in lader" is ingesteld op "AAN", maar "Belvolume" is ingesteld op "UIT", klinkt de beltoon van de handset op niveau 1.

Spreken opties

Submenu	Beschrijving	instelling	Fabrieks-instelling
Lawaaidempen (alleen KX-TPA60)	Geluiddemping activeren/deactiveren.	<input type="checkbox"/> AAN <input type="checkbox"/> UIT	UIT
Luidspreker vol.	Stelt het volume van de luidspreker achterop de handset in.	Nivo 1–6	Nivo 3
Ontvangst Volume	Stelt het volume van de ontvanger in.	Nivo 1–6	Nivo 2
Volume headset	Stelt het volume van de koptelefoon van de headset in.	Nivo 1–6	Nivo 2
Micr. Headset	Stelt het volume van de microfoon van de headset in.	Nivo 1–6	Nivo 6
H/F in Lader (alleen KX-TPA60)	Stelt in of een gesprek wordt afgebroken als de handset tijdens het gesprek op de oplader wordt geplaatst.	<input type="checkbox"/> AAN <input type="checkbox"/> UIT	UIT
Equalizer	Past het bovenste register van de ontvanger aan.+++++	<input type="checkbox"/> Normaal <input type="checkbox"/> Toonhoogte	Normaal

Aannemen opties

Submenu	Beschrijving	instelling	Fabrieks-instelling
Toetsaanname (alleen KX-TPA60)	Beantwoordt een inkomend gesprek als u een willekeurige toets indrukt.	<input type="checkbox"/> AAN <input type="checkbox"/> UIT	UIT
Snel beantwoord (alleen KX-TPA60)	Als de handset op de oplader staat, wordt een inkomend gesprek beantwoordt door de handset van de oplader te nemen.	<input type="checkbox"/> AAN <input type="checkbox"/> UIT	UIT
Auto Antwoord	Selecteert het soort gesprekken dat kan worden beantwoordt met Auto Beantwoord.	<input type="checkbox"/> Alleen intern <input type="checkbox"/> Intern&Extern	Intern&Extern
Auto Antw Vertr	Stelt de wachttijd in voor het automatisch beantwoorden van een gesprek, indien Auto Beantwoord is ingeschakeld.	0s–20s	6s

Toets optie's

Submenu	Beschrijving	instelling	Fabrieks-instelling
Functie toets	Bewerkt de lijst met functietoetsen.	Achtervoegsel: A/CE/UK/AL/RU/LA/LC/AG/BR <input type="checkbox"/> Herhalen <input type="checkbox"/> DSN/NS* ¹ <input type="checkbox"/> Conferentie <input type="checkbox"/> Auto Antwoord <input type="checkbox"/> Flash/Recall <input type="checkbox"/> Inkomende LOG <input type="checkbox"/> Uitgaande LOG <input type="checkbox"/> Telefoonboek <input type="checkbox"/> Gespr. Park* ^{2*3} <input type="checkbox"/> Intercom <input type="checkbox"/> Pauze* ³ <input type="checkbox"/> Alarm <input type="checkbox"/> Lawaaidempen* ⁴ <input type="checkbox"/> Oproepen* ^{2*3} <input type="checkbox"/> Groep beantw.* ³ <input type="checkbox"/> Geen	1: Herhalen 2: DSN/NS* ¹ 3: Conferentie 4: Auto Antwoord 5: Flash/Recall 6: Inkomende LOG 7: Uitgaande LOG 8: Telefoonboek 9: — 0: — * : — # : —
		Achtervoegsel: (geen/C) <input type="checkbox"/> Herhalen <input type="checkbox"/> DSN/NS* ¹ <input type="checkbox"/> Flash/Recall <input type="checkbox"/> Auto Antwoord <input type="checkbox"/> Conferentie <input type="checkbox"/> Inkomende LOG <input type="checkbox"/> Uitgaande LOG <input type="checkbox"/> Telefoonboek <input type="checkbox"/> Gespr. Park* ^{2*3} <input type="checkbox"/> Intercom <input type="checkbox"/> Pauze* ³ <input type="checkbox"/> Alarm <input type="checkbox"/> Lawaaidempen* ⁴ <input type="checkbox"/> Oproepen* ^{2*3} <input type="checkbox"/> Groep beantw.* ³ <input type="checkbox"/> Geen	1: Herhalen 2: DSN/NS* ¹ 3: Flash/Recall 4: Auto Antwoord 5: Conferentie 6: Inkomende LOG 7: Uitgaande LOG 8: Telefoonboek 9: — 0: — * : — # : —
Snel Toets Wijz. ● Softtoets A ● Softtoets B ● Softtoets C	Wijzigt de soft toetsen in de volgende situaties. ● Standby ● Spreken	<input type="checkbox"/> Standaard <input type="checkbox"/> Functie toets <input type="checkbox"/> Direct Tts Kies* ⁵	Niet opgeslagen
Naam Sneltoets ● Softtoets A ● Softtoets B ● Softtoets C	Bewerkt de namen van de Soft toetsen in de volgende situaties. ● Standby ● Spreken	Max. 5 tekens	Niet opgeslagen

Submenu	Beschrijving	instelling	Fabrieks-instelling
Type Toetslot	Stelt het type toetsblokkering in.	<input type="checkbox"/> Handmatig <input type="checkbox"/> Handmatig&Pasw* ⁶ * ⁷ <input type="checkbox"/> Automatisch <input type="checkbox"/> Auto&Paswoord* ⁶ * ⁷	Handmatig
Auto Slottijd	Stelt de wachttijd in voor activering van de toetsblokkering van de handset/bureautelefoon, als "Automatisch" is ingesteld als "Type Toetslot".	0s–60s	10s
HOT Key tijd	Stelt de wachttijd in waarna een nummer automatisch wordt gekozen, als u een Direct Kiezen-toets ingedrukt houdt die op "Automatisch" is ingesteld.	1s–20s	2s

*1 "Doorschakelen" als u bent verbonden met een ander basisstation dan de KX-TGP600.

*2 Niet beschikbaar als u bent verbonden met een ander basisstation dan de KX-TGP600.

*3 Dit item wordt alleen weergegeven als het in de instellingen is ingeschakeld. Raadpleeg uw systeemprogrammeur voor meer informatie.

*4 Alleen KX-TPA60.

*5 Alleen weergegeven als "Standby" wordt geselecteerd.

*6 Om onbevoegd gebruik van dit product te voorkomen:

- stel een wachtwoord in dat uit willekeurige tekens bestaat en niet makkelijk te raden is.
- wijzig het wachtwoord regelmatig.

*7 Als u geen wachtwoord heeft ingesteld, kan "Handmatig&Pasw" of "Auto&Paswoord" niet worden geselecteerd bij "Type Toetslot". Zie "Wachtwoord instellen", Blz. 38 voor meer informatie over het instellen van het wachtwoord.

Display opties

Submenu	Beschrijving	instelling	Fabrieks-instelling
Taal	Stelt de displaytaal in. Maximaal 10 talen kunnen worden gedownload uit het basisstation. De functie is afhankelijk van uw telefoonsysteem. Raadpleeg uw systeemprogrammeur voor meer informatie.	Achterevoegsel: A/CE/UK/AL <input type="checkbox"/> Automatisch <input type="checkbox"/> English <input type="checkbox"/> Deutsch <input type="checkbox"/> Español <input type="checkbox"/> FRANÇAIS <input type="checkbox"/> Italiano <input type="checkbox"/> Svenska* ¹ <input type="checkbox"/> Nederlands* ¹ <input type="checkbox"/> Português* ¹ <input type="checkbox"/> Čeština	Automatisch
		Achterevoegsel: (geen/C) <input type="checkbox"/> Automatisch <input type="checkbox"/> English <input type="checkbox"/> Español <input type="checkbox"/> FRANÇAIS	Automatisch
		Achterevoegsel: RU <input type="checkbox"/> Automatisch <input type="checkbox"/> English <input type="checkbox"/> РУССКИЙ <input type="checkbox"/> Українська	Automatisch
		Achterevoegsel: LA/LC/AG/BR <input type="checkbox"/> Automatisch <input type="checkbox"/> English <input type="checkbox"/> Español <input type="checkbox"/> Português	Automatisch
LCD Verlicht	Schakelt de verlichting van het LCD-scherm en het toetsenpaneel in* ² . Instelbaar voor: <ul style="list-style-type: none"> ● Ontvangen ● Spreken ● Standby (alleen KX-TPA65) 	<input type="checkbox"/> AAN <input type="checkbox"/> UIT	Ontvangen: UIT Spreken: AAN Standby: AAN
LCD-helderheid	Past de helderheid van het LCD-scherm aan.	Nivo 1–6	Nivo 3
Standby Display* ³	Selecteert wat in de standby-modus wordt weergegeven op het display.	<input type="checkbox"/> Naam Handset <input type="checkbox"/> Telefoonnummer <input type="checkbox"/> Telefoon Nr&Naam <input type="checkbox"/> UIT	Naam Handset
Naam Handset	Bewerkt de naam die in standby-modus wordt weergegeven op het display.	Max. 16 tekens	Hoorn y (y: Handsetnummer)
Categorie naam	Bewerkt de namen van de categorieën.	Max. 13 tekens x categorie (1–9)	Niet opgeslagen

Submenu	Beschrijving	instelling	Fabrieks-instelling
Datum notatie	Selecteert de datumopmaak voor het display in standbymodus.	<input type="checkbox"/> DD-MM-JJJJ <input type="checkbox"/> MM-DD-JJJJ <input type="checkbox"/> JJJJ-MM-DD	Achterevoegsel: A/CE/UK/AL/LA/LC/RU/AG/BR DD-MM-JJJJ Achterevoegsel: (geen/C) MM-DD-JJJJ
Tijd notatie	Selecteert het formaat voor de uurweergave in standby modus.	<input type="checkbox"/> 12-uurs <input type="checkbox"/> 24-uurs	Achterevoegsel: A/CE/UK/AL/LA/LC/RU/AG/BR 24-uurs Achterevoegsel: (geen/C) 12-uurs
Nummerweergave	Stelt in welke bellerinformatie wordt weergegeven bij een inkomend gesprek. U kunt kiezen uit de informatie die in uw telefoonboek is opgeslagen of de informatie die in het netwerk is opgeslagen.	<input type="checkbox"/> Tel.boek H/S <input type="checkbox"/> Netwerk	Netwerk
Kleurschema	Stelt het kleurschema van het LCD-scherm in.	<input type="checkbox"/> Donker <input type="checkbox"/> Licht	Donker
Basis Monitor	Selecteert de basisweergavemodus in de onderhoudsmodus.	<input type="checkbox"/> UIT <input type="checkbox"/> Huidige Basis <input type="checkbox"/> Huidig+Scannen	UIT
Verwittiging	Selecteert de meldingsmethode (bericht, LED of alarm) voor gemiste oproepen en spraakberichten. Bericht: Geeft een bericht weer op het scherm LED: Het lampje gaat branden Alarm: Er klinkt een alarm	<input type="checkbox"/> Gem. Oproepen <input type="checkbox"/> Bericht <input type="checkbox"/> AAN <input type="checkbox"/> UIT <input type="checkbox"/> LED <input type="checkbox"/> AAN <input type="checkbox"/> UIT <input type="checkbox"/> SpraakBDS <input type="checkbox"/> Bericht <input type="checkbox"/> AAN <input type="checkbox"/> UIT <input type="checkbox"/> LED <input type="checkbox"/> AAN <input type="checkbox"/> UIT <input type="checkbox"/> Alarm <input type="checkbox"/> AAN <input type="checkbox"/> UIT	Alle instellingen: AAN

*1 Niet beschikbaar als u bent verbonden met een ander basisstation dan de KX-TGP600.

*2 Verlichting van toetsenpaneel is alleen beschikbaar op de KX-TPA60.

*3 Niet weergegeven als u bent verbonden met een ander basisstation dan de KX-TGP600.

Toon opties

Submenu	Beschrijving	instelling	Fabrieks-instelling
Toetstoon	Schakelt de toetstones in of uit.	<input type="checkbox"/> AAN <input type="checkbox"/> UIT	AAN
Bereik alarm	Stelt in of het alarmsignaal voor het bereik wordt weergegeven.	<input type="checkbox"/> AAN <input type="checkbox"/> UIT	UIT

Systeem Optie

Submenu	Beschrijving	instelling	Fabrieks-instelling
Registreer HS	Meldt een handset/bureautelefoon bij een basisstation.	Basis 1–4	Niet opgeslagen
Verwijder Basis* ¹	Maakt de aanmelding van een handset/bureautelefoon ongedaan.	Basis 1–4* ²	Niet geselecteerd
Kies Basis* ¹	Selecteert een basisstation.	<input type="checkbox"/> Automatisch <input type="checkbox"/> Basis 1–4	Automatisch
Systeemslot	Stelt in of de instelling Systeemoptie moet worden vergrendeld.	<input type="checkbox"/> AAN* ³ <input type="checkbox"/> UIT	UIT
Wijzig Pincode	Voer hier de PIN van het basisstation in voordat u de handset/bureautelefoon bij een basisstation aanmeldt. Als de handset/bureautelefoon is aangemeld bij een basisstation, kunt u de PIN wijzigen zodat de handset/bureautelefoon bij een extra basisstation kan worden aangemeld.	Voer het PIN-nummer in. (max. 8 cijfers)	1234
H/S Informatie	Toont de firmware versie.	—	—

*1 Alleen geregistreerde basisstations worden weergegeven.

*2 U kunt tegelijkertijd meerdere basisstations selecteren.

*3 Wachtwoord is verplicht (4 cijfers). Raadpleeg uw beheerder voor informatie over het instellen van het wachtwoord.

Overige opties

Submenu	Beschrijving	instelling	Fabrieks-instelling
Wijzig Paswoord* ¹ * ²	Wijzig het wachtwoord van de handset/bureautelefoon (4 cijfers), waarmee u het telefoonboek van de handset ontgrendelt, de functie "Reset Handset" uitvoert en de toetsblokkering opheft.	Voer het oude wachtwoord in.* ³ ↓ Voer het nieuwe wachtwoord in. ↓ Bevestig het nieuwe wachtwoord.	Niet ingesteld

Submenu	Beschrijving	instelling	Fabrieks-instelling
Reset Handset	Zet de instellingen van de handset/bureautelefoon weer naar de standaardwaarden.	Voer wachtwoord in. (4 cijfers) ^{*4} ↓ Selecteer het gewenste item. ↓ Druk op OK .	Niet geselecteerd
Webfunctie ^{*5}	Selecteert of de webfunctie/logregistratie beschikbaar is of niet.	<input type="checkbox"/> AAN <input type="checkbox"/> UIT	UIT

- *1 Om onbevoegd gebruik van dit product te voorkomen:
- stel een wachtwoord in dat uit willekeurige tekens bestaat en niet makkelijk te raden is.
 - wijzig het wachtwoord regelmatig.
- *2 Maak een aantekening betreffende het wachtwoord, zodat u het niet vergeet.
- *3 Als er nog geen wachtwoord is ingesteld, kunt u de eerste stap overslaan.
- *4 Zie "Wachtwoord instellen", Blz. 38 voor meer informatie over het instellen van het wachtwoord.
- *5 Niet weergegeven als u bent verbonden met een ander basisstation dan de KX-TGP600.

Systeeminstelling menu-indeling (bij verbinding met de KX-TGP600)

Status

Submenu	Beschrijving	instelling	Fabrieks-instelling
Lijnstatus	Toont de lijnstatus.	Geregistreerd* ¹ /Registreren* ¹ / (NULL)	—
Firmware versie	Selecteert wat wordt getoond voor het modelnummer en de firmwareversie.	–Basis Station –Hoorn	—
IP Mode	Toont de IP-netwerkmodus.	IPv4/IPv6/IPv4&IPv6	—
IPv4 Instel.	Toont de informatie over IPv4 instellingen.	–IP-adres* ² –Subnetmasker* ² –Default Gateway* ² –DNS* ²	—
IPv6 Instel.	Toont de informatie over IPv6 instellingen.	–IP-adres* ³ –Prefix* ³ –Default Gateway* ³ –DNS* ³	—
MAC Adres	Toont het MAC-adres van het basisstation.	—	—
LLDP	Toont de LLDP-status.	AAN/UIT	—
CDP	Toont de CDP-status.	AAN/UIT	—
VLAN	Toont de VLAN ID en prioriteit.	—	—

*1 Als u dit item selecteert en op **OK** drukt, dan wordt het telefoonnummer van de geselecteerde lijn weergegeven.

*2 Als dit item niet is ingesteld, wordt "0.0.0.0" weergegeven. Als het basisstation niet is verbonden met ethernet, wordt "... " weergegeven.

*3 Als dit item niet is ingesteld, wordt "0::0" weergegeven. Als het basisstation niet is verbonden met ethernet, wordt "..." weergegeven.

Netwerkinst.

Submenu	Beschrijving	instelling	Fabrieks-instelling
IP Mode Select	Wijzigt de netwerkinstellingen van het basisstation. Huidige instellingen worden gemarkeerd weergegeven.	–IPv4 –IPv6 –IPv4&IPv6	IPv4

Submenu	Beschrijving	instelling	Fabrieks-instelling
IPv4 Instel.	Geeft de IPv4-instellingen op.	<input type="checkbox"/> DHCP <input type="checkbox"/> Automatisch <input type="checkbox"/> Handmatig –DNS 1 –DNS 2 <input type="checkbox"/> Statisch –IP-adres –Subnetmasker –Default Gateway –DNS 1 –DNS 2	DHCP–Automatisch
IPv6 Instel.	Geeft de IPv6-instellingen op.	<input type="checkbox"/> DHCP <input type="checkbox"/> Automatisch <input type="checkbox"/> Handmatig –DNS 1 –DNS 2 <input type="checkbox"/> RA –DNS 1 –DNS 2 <input type="checkbox"/> Statisch –IP-adres –Prefix –Default Gateway –DNS 1 –DNS 2	DHCP–Automatisch
LLDP	Geeft de LLDP-instellingen op.	<input type="checkbox"/> AAN <input type="checkbox"/> UIT	AAN
CDP	Geeft de CDP-instellingen op.	<input type="checkbox"/> AAN <input type="checkbox"/> UIT	UIT
VLAN	Geeft de VLAN-instellingen op.	Schakel VLAN in <input type="checkbox"/> Ja <input type="checkbox"/> Nee VLAN ID: 0–4094 VLAN Prioriteit: 0–7	Schakel VLAN in: Nee VLAN ID: 2 VLAN Prioriteit: 7
IP Snelheid	Geeft de instellingen voor de Ethernet PHY-modus op.	<input type="checkbox"/> Automatisch <input type="checkbox"/> 100M-Full <input type="checkbox"/> 100M-Half <input type="checkbox"/> 10M-Full <input type="checkbox"/> 10M-Half	Automatisch
Webfunctie*1	Selecteert of de webfunctie/logregistratie beschikbaar is of niet.	<input type="checkbox"/> AAN <input type="checkbox"/> UIT	UIT

*1 Niet weergegeven als u bent verbonden met een ander basisstation dan de KX-TGP600.

Systeeminstel.

Submenu	Beschrijving	instelling	Fabrieks-instelling
Registreer HS	Meldt de geselecteerde handset/bureautelefoon aan bij het momenteel verbonden basisstation.	Selecteer de handset/bureautelefoon.	—
H/set annuleren	Annuleert de aanmelding van de handset/bureautelefoon tussen de handset/bureautelefoon en het basisstation.	Selecteer de handset/bureautelefoon.	—
Wijzig Basis PIN	Wijzigt de PIN (4 cijfers) van het basisstation.	Voer PIN in ↓ Voer nieuwe PIN in ↓ Verifieer nieuwe PIN	1234
Tijd & Datum*1	Stelt de datum en tijd voor de handset/bureautelefoon in.	—	—
Repeater Mode	Stelt in of de repeater wordt gebruikt of niet.	<input type="checkbox"/> AAN <input type="checkbox"/> UIT	UIT
Multilijninstel.	Specificeert de multilijn-modus.	<input type="checkbox"/> Inkomend gesprek*2 <input type="checkbox"/> Lijn 1–8 <input type="checkbox"/> Hoorn 1–8 <input type="checkbox"/> Uitgaand gespr.*3 <input type="checkbox"/> Hoorn 1–8 <input type="checkbox"/> Lijn 1–8 <input type="checkbox"/> Standaard Lijn*4	Inkomend gesprek: Hoorn 1–8 Uitgaand gespr.: Lijn 1–8 Standaard Lijn: Lijn 1
Authenticatie*5	Stelt de ID en het wachtwoord voor HTTP-authenticatie in.	–id*5 –Paswoord*5	Niet opgeslagen
Toegangscode*6	Stelt de toegangscode voor toegang tot de redirect-server in.	Max. 16 tekens	Niet opgeslagen
Xsi Instelling*7	Stelt de ID en het wachtwoord voor de Xsi-service in.	Lijn 1–8 id*5 Paswoord*5	Niet opgeslagen
UC Instelling*7	Stelt de ID en het wachtwoord voor de Broadsoft UC-service (IM&P) in.	Hoorn 1–8 id*5 Paswoord*5	Niet opgeslagen
Parallel Inst. (alleen KX-TPA65)	De gekoppelde handset van de bureautelefoon aanmelden/afmelden.	Master Handset <input type="checkbox"/> Koppelend*8 <input type="checkbox"/> Modus <input type="checkbox"/> Bezet <input type="checkbox"/> Oproepovernemen	Koppelend: UIT
Herstart (Basis)*9	Start het basisstelsel opnieuw op.	<input type="checkbox"/> Ja <input type="checkbox"/> Nee	—

*1 De beschikbaarheid van deze toets is afhankelijk van uw telefoonsysteem. Raadpleeg uw systeemprogrammeur voor meer informatie.

*2 Selecteert na selectie van de lijn de handset(s)/bureautelefoon(s) die aan de lijn zijn toegewezen.

Deze functie is standaard ingeschakeld voor alle handsets/bureautelefoons.

- *3 Selecteert na selectie van de handset/bureautelefoon de lijn(en) die is/zijn toegewezen aan de handset/bureautelefoon.

Deze functie is standaard ingeschakeld voor alle handsets/bureautelefoons.

- *4 Selecteert na selectie van de handset/bureautelefoon een standaardlijn die is toegewezen aan de handset/bureautelefoon.
- *5 Max. 128 tekens
- *6 Dit item wordt alleen weergegeven tijdens de initiële instelling.
- *7 Als de Xsi-service beschikbaar is, kunt u deze items selecteren. Raadpleeg uw systeemprogrammeur voor meer informatie.
- *8 Als een handset en een bureautelefoon al zijn gekoppeld, is de handset gemarkeerd.
- *9 Het basistoestel wordt opnieuw opgestart als alle aangesloten toestellen in stand-bymodus staan.

Oproepinstel.

Submenu	Beschrijving	instelling	Fabrieks-instelling
DSN/NS	Geeft Gesprek doorschakelen en Niet storen op.	Lijn 1–8 <input type="checkbox"/> NS <input type="checkbox"/> AAN <input type="checkbox"/> UIT <input type="checkbox"/> DSN(alle) <input type="checkbox"/> Aan/uit <input type="checkbox"/> AAN <input type="checkbox"/> UIT <input type="checkbox"/> Telefoonnummer <input type="checkbox"/> DSN(bezet) <input type="checkbox"/> Aan/uit <input type="checkbox"/> AAN <input type="checkbox"/> UIT <input type="checkbox"/> Telefoonnummer <input type="checkbox"/> DSN(GA) <input type="checkbox"/> Aan/uit <input type="checkbox"/> AAN <input type="checkbox"/> UIT <input type="checkbox"/> Telefoonnummer <input type="checkbox"/> Aantal beltonen	UIT
Anoniem blokk.	Stelt in of inkomende anonieme gesprekken worden geblokkeerd of niet.	Lijn 1–8 <input type="checkbox"/> AAN <input type="checkbox"/> UIT	UIT
Anoniem gesprek	Stelt in of uitgaande anonieme gesprekken kunnen worden gevoerd.	Lijn 1–8 <input type="checkbox"/> AAN <input type="checkbox"/> UIT	UIT
Blok Caller ID	Wijzigt/wist de telefoonnummers voor het weigeren van inkomende gesprekken.	Lijn 1–8 –Wijzigen –Wis Nummer –Alle nrs gewist	Niet opgeslagen

Appendix

Submenu	Beschrijving	instelling	Fabrieks-instelling
Overall ^{*3}	Geeft de Xsi-instelling Overall op of wijzig deze.	–Overall ^{*1} <input type="checkbox"/> AAN <input type="checkbox"/> UIT –Naam –Telefoonnummer ^{*2}	—
Afstandsbureau ^{*3}	Geeft de Xsi-instelling Kantoor op andere locatie op.	–Afstandsbureau <input type="checkbox"/> AAN <input type="checkbox"/> UIT –Telefoonnummer ^{*2}	—
Simultaanrinkel. ^{*3}	Geeft de Xsi-instelling Gelijktijdige beltoon op.	–Simultaanrinkel. <input type="checkbox"/> AAN <input type="checkbox"/> UIT –Telefoonnummer ^{*2}	

*1 Alleen weergegeven tijdens bewerken.

*2 In een telefoonnummer met meer dan 32 cijfers worden de resterende cijfers niet weergegeven.

*3 Als de Xsi-service beschikbaar is, kunt u deze items selecteren. Raadpleeg uw systeemp programmeur voor meer informatie.

Systeeminstelling menu-indeling (bij verbinding met een ander basisstation dan de KX-TGP600)

Systeeminstel.

Submenu	Beschrijving	instelling	Fabrieks-instelling
Wijzig Basis PIN	Wijzigt de PIN (8 cijfers) van het basisstation.	Voer PIN in ↓ Voer nieuwe PIN in ↓ Verifieer nieuwe PIN	—
Tijd & Datum*1	Stelt de datum en tijd voor de handset in.	—	—
Reset Basis	Reset de instellingen van het basisstation.	—	—
Versie v/d Basis	Toont de versie van het basisstation.	—	—
Lijninstellingen	Geeft de lijninstellingen op.	–Lijnnaam*2 –Verbonden HS –Multioproep Mode <input type="checkbox"/> AAN <input type="checkbox"/> UIT	—
Intercomlijst	Stelt intercomlijsten in.	–Naam*2 –Onderschepping <input type="checkbox"/> AAN <input type="checkbox"/> UIT –Wissen	—

*1 De beschikbaarheid van deze toets is afhankelijk van uw telefoonsysteem. Raadpleeg uw systeemprommer voor meer informatie.

*2 Max. 16 tekens

Specificaties

KX-TGP600 (Achtervoegsel: alle)

Item	Specificaties
Voeding	AC adapter/PoE (IEEE 802.3af)
Maximaal opgenomen vermogen	2,6 W
Werkgebied	0 °C (32 °F) tot 40 °C (104 °F)
Ethernet poort (LAN)	1 (RJ45)
Ethernet interface	10Base-T/100Base-TX (Automatisch/100MB-FULL/100MB-HALF/10MB-FULL/10MB-HALF)
CAT-iq	2.0
Breedband-codec	G.722/G.722.2
Smalband-codec	G.711a-law/G.711μ-law/G.729a
Meerdere lijnen	8
Meerdere handsets/bureautelefoons	8
Gelijktijdige gesprekken (spraak) (Smalbandmodus)	Gesprek 8 + Conferentie 2
Gelijktijdige gesprekken (spraak) (Breedbandmodus)	Gesprek 4 + Conferentie 2 (AMR-WB : Gesprek 2)
Afmetingen (breedte × diepte × hoogte)	118,7 mm × 45,0 mm × 88,1 mm (4,67 in × 1,77 in × 3,47 in)
Gewicht	126 g (0,28 lb)

KX-TPA60/KX-TPA65

Item	KX-TPA60	KX-TPA65
Voeding	—	AC adapter
Maximaal opgenomen vermogen	1,6 W	1,52 W
Werkgebied	0 °C (32 °F) tot 40 °C (104 °F)	0 °C (32 °F) tot 40 °C (104 °F)
CAT-iq	2.0	2.0
Toetsverlichting	Ja (wit)	Nee
Bevestiging draagriem	Ja	—
Riemclip	Ja	—
Weergave	1,8-inch TFT verlicht LCD, 65.000 kleuren	1,8-inch TFT verlicht LCD, 65.000 kleuren
Aansluiting voor headset	1 (ø 2,5 mm [3/32 in])	1 (ø 2,5 mm [3/32 in])
Batterijen	Ni-MH AAA × 2 (1,2 V, 630 mAh)	—
Batterijcapaciteit	In gebruik: max. 11 uren Standby: max. 200 uren	—
Oplaadduur	6 uren	—



Afmetingen (breedte × diepte × hoogte)	47,8 mm × 25,5 mm × 153,2 mm (1,88 in × 1,00 in × 6,03 in)	In positie "Hoog": 192 mm × 170 mm × 182 mm (7,56 in × 6,69 in × 7,17 in) In positie "Laag": 192 mm × 185 mm × 150 mm (7,56 in × 7,28 in × 5,91 in)
Gewicht	117 g (0,26 lb)	675 g (1,49 lb)

RF specificaties

KX-TGP600/KX-TPA60/KX-TPA65

Item	VS, Canada	Latijns-Amerika	Andere landen/gebieden
Draadloze interface	DECT 6.0	DECT	DECT
Frequentiebereik	1920 MHz – 1930 MHz	1910 MHz – 1920 MHz	1880 MHz – 1900 MHz
Aantal kanalen	5	5	10
Overdrachtvermogen	Piek 111 mW	Piek 250 mW	Piek 250 mW

Probleemoplossing

Probleem	Mogelijke oorzaak	Oplossing
De handset functioneert niet.	De batterijen zijn leeg.	Laad de batterijen volledig op. Raadpleeg "De batterijen opladen" op Blz. 77 voor meer informatie.
	De handset is uitgeschakeld.	<ul style="list-style-type: none"> • Schakel de handset in. Raadpleeg "Bedieningselementen" op Blz. 14 voor meer informatie. • Plaats de batterijen opnieuw en zet de handset daarna in de oplader. Zie "De batterij plaatsen" op Blz. 77 en "De batterijen opladen" op Blz. 77 voor meer informatie.
De handset/bureautelefoon gaat niet over.	Het belvolume is ingesteld op "uit". (Als het belvolume op "uit" staat, zal  worden weergegeven.)	Pas het belvolume aan. Zie "Het volume aanpassen" op Blz. 35.
	De Vergadermodus is ingeschakeld. (Als de Vergadermodus is ingeschakeld, zal het pictogram  worden weergegeven.)	Vergadermodus uitschakelen. Raadpleeg "Vergadermodus" op Blz. 49 voor meer informatie.
Een gesprek is in Handen-vrij modus niet goed verstaanbaar.	De microfoon staat in de verkeerde richting of wordt door iets belemmerd.	Zorg dat de voorkant van de handset naar u staat gericht en de microfoon niet wordt belemmerd. Raadpleeg "Bedieningselementen" op Blz. 14 voor meer informatie.
U kunt niet bellen of gebeld worden.	De handset is buiten bereik of het basisstation is bezet.	Ga dichterbij het basisstation staan of probeer het later opnieuw.
	Het radiokanaal is bezet of er is een fout opgetreden in de radiocommunicatie.	Probeer het later opnieuw.
U kunt geen nummer kiezen.	Het door u gekozen nummer wordt door uw telefoonsysteem geweigerd.	Raadpleeg uw systeemprogrammeur of de dealer/serviceprovider van uw telefoonsysteem.
	De toetsblokkeringsmodus is ingeschakeld.	Houd  ongeveer 2 seconden ingedrukt om de modus uit te schakelen. Raadpleeg "Toetsblokkering" op Blz. 38 voor meer informatie.
	Het radiokanaal is bezet of er is een fout opgetreden in de radiocommunicatie.	Probeer het later opnieuw.

Probleem	Mogelijke oorzaak	Oplossing
De handset valt tijdens gebruik uit.	Er is een fout opgetreden.	<ul style="list-style-type: none"> ● Schakel de handset uit en daarna weer in. Raadpleeg "Bedieningselementen" op Blz. 14 voor meer informatie. ● Controleer of de batterijen goed zijn geplaatst en probeer het opnieuw. Raadpleeg "De batterij plaatsen" op Blz. 77 voor meer informatie.
Tijdens een stroomstoring functioneert de handset/bureautelefoon niet.	De handset/bureautelefoon functioneert niet tijdens een stroomstoring, omdat het basisstation dan geen radiosignalen uitzendt.	—
De headset functioneert niet.	U hoort geen headsettoon als u gebeld wordt, terwijl de headset wel is aangesloten.	<ul style="list-style-type: none"> ● Zorg ervoor dat de headsettoon is ingesteld op "AAN". Zie "Inkomend opties" op Blz. 86. ● Controleer of de headset wel goed is aangesloten. Zie "Bedieningselementen" op Blz. 14.
U hoort vaak ruis tijdens een gesprek.	U bevindt zich in de buurt van elektrische apparatuur die interferentie veroorzaakt, of de afstand tot het basisstation is te groot.	<ul style="list-style-type: none"> ● Plaats de handset en het basisstation verder weg van elektrische apparatuur. ● Ga dichterbij het basisstation staan.
Tijdens een gesprek hoort u twee korte piepjes.	Het radiosignaal is te zwak.	Ga dichterbij het basisstation staan.
De batterijsterkte-indicator is rood en knippert snel.	De oplader is niet juist aangesloten.	<ul style="list-style-type: none"> ● Controleer of de batterijen juist zijn geplaatst. ● Controleer of de handset juist in de oplader is geplaatst. ● Neem contact op met de dealer/serviceprovider van uw telefoonsysteem.
U heeft de batterijen gedurende 6 uur opgeladen, maar na slechts enkele gesprekken hoort u de pieptonen en  (opladen nodig) knippert.	De oplaadcontacten zijn misschien vuil.	Maak de oplaadcontacten schoon (pas op voor beschadigingen) en laad opnieuw op.
	De batterijen moeten worden vervangen.	Vervang de batterijen door nieuwe.
De handset en wisselstroomadapter voelen warm aan tijdens het opladen van de batterij.	Dit is normaal.	—
"Geen service" wordt weergegeven en pieptonen weerklinken.	De handset/bureautelefoon is buiten bereik.	Ga dichterbij het basisstation staan of probeer het later opnieuw.
	Het basisstation of de server is buiten dienst.	Neem contact op met de dealer/serviceprovider van uw telefoonsysteem.

Appendix

Probleem	Mogelijke oorzaak	Oplossing
De LED-indicator knippert snel tijdens het opladen van de batterij, maar de handset geeft geen pieptonen.	De batterij is te warm geworden.	Controleer of de temperatuur van de handset waar de handset wordt opgeladen, tussen 5 °C (41 °F) en 40 °C (104 °F) ligt en wacht tot de batterij is afgekoeld.
De LED-indicator knippert snel tijdens het opladen van de batterij, en de handset geeft constant pieptonen.	De batterij kan niet worden opgeladen als gevolg van een elektrisch mankement.	Trek de stekker van de AC adapter uit het stopcontact en neem contact op met de dealer/serviceprovider van uw telefoonsysteem.
	Er zijn verkeerde batterijen geplaatst, zoals Alkaline of Mangaan batterijen.	Gebruik alleen oplaadbare Ni-MH batterijen zoals vermeld op Blz. 7, 8.
Ik weet mijn PIN-code niet meer.	—	Neem contact op met de dealer/serviceprovider van uw telefoonsysteem.
De functie "Alles Wissen" waarmee alle gegevens in het telefoonboek worden gewist, werkt niet.	De batterijen zijn leeg. Verder gebruik is dan niet mogelijk.	Laad de batterij volledig op en probeer daarna opnieuw. Raadpleeg "De batterijen opladen" op Blz. 77 voor meer informatie.

Foutmeldingen

Foutmelding	Mogelijke oorzaak	Oplossing
Registreer HS	De handset/bureautelefoon is afge- meld of de handset/bureautelefoon is niet aangemeld.	Neem contact op met uw dealer.
Geen service	De handset/bureautelefoon is bui- ten bereik.	Ga dichterbij het basisstation staan.
	Het basisstation is uitgeschakeld.	Controleer of het netsnoer is aangesloten.
Ongeldig	De gebelde persoon in een inter- com-gesprek weigert uw oproepen.	Wacht enkele ogenblikken en probeer het vervolgens opnieuw.
Spraakpad Bezet	Het basisstation is bezet.	Probeer het later opnieuw.
Even wachten...	De handset/bureautelefoon maakt verbinding met het basisstation of de server.	Een ogenblik geduld a.u.b.
Laad batterij	De handset-batterijen zijn bijna leeg.	Laad de batterijen volledig op. Zie "De batterijen opladen" op Blz. 77.
Geen informatie	Tijdens het zoeken in het telefoon- boek: er zijn geen gegevens opge- slagen. Zie "Gegevens opslaan in het handset-telefoonboek" op Blz. 58. Tijdens het bekijken van het log voor inkomende of uitgaande ge- sprekken: er zijn geen gesprekken geregistreerd.	
Geheugen Vol	Het telefoonboek is vol: er kunnen geen nieuwe items opgeslagen wor- den.	Verwijder overbodige gegevens uit het telefoonboek en probeer het opnieuw.
Service nodig		Neem contact op met de dealer/servi- ceprovider van uw telefoonsysteem.
Niet Gevonden	De handset/bureautelefoon ant- woordt niet bij een gesprek.	De handset/bureautelefoon is buiten bereik of uitgeschakeld.
Afgebroken	Tijdens draadloos overzetten van gegevens is een fout opgetreden.	Gebruik de handset/bureautelefoon die zich dichterbij het basistoestel be- vindt.
Telefoonboekfout	Tijdens overzetten van telefoon- boekgegevens is een fout opgetre- den of de beschikbare geheugen- ruimte is vol.	<ul style="list-style-type: none"> ● Verwijder telefoonboekgegevens die overbodig zijn, of raadpleeg uw systeembeheerder voor meer informatie. ● Gebruik de handset/bureautelefoon die zich dichterbij het basistoestel bevindt. ● Dit bericht verdwijnt als u het telefoonboek opent.

Revisie-historie

Software-bestandsversie 01.129 of later

Toegevoegde inhoud

- Systeeminstel.—Herstart (Basis) (Blz. 96)
-

Gewijzigde inhoud

- Status—Lijnstatus (Blz. 94)
-

Software-bestandsversie 02.100 of later

Toegevoegde inhoud

- Functietoetsen—#: Groep beantw. (Blz. 35)
 - Functie toets—Groep beantw. (Blz. 88)
 - Status—CDP (Blz. 94)
 - Netwerkinst.—CDP (Blz. 95)
 - Netwerkinst.—Webfunctie (Blz. 95)
 - Oproepinstel.—DSN/NS (Blz. 97)
-

Gewijzigde inhoud

- Handset (KX-TPA60)—Navigatietoets (Blz. 17)
 - Bureautelefoon—Navigatietoets (Blz. 24)
 - Weergave—Pictogrammen (Blz. 25)
 - Toon opties—Bereik alarm (Blz. 92)
-

Software-bestandsversie 03.000 of later

Toegevoegde inhoud

- Display opties—Verwittinging (Blz. 91)



55 mm
(2 5/32 in)
voor KX-TGP600



SJABLOON VOOR WANDMONTAGE

1. Draai de schroeven in de muur zoals aangegeven.
2. Haak de unit op de schroefkoppen.

Opmerking:

Stel het afdrukformaat in op het formaat van deze pagina. Als de afmetingen van het papier nog licht afwijken van de hier vermelde afmetingen, gebruik dan de hier vermelde afmetingen.

Eén schroef hier

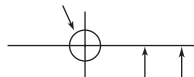

100 mm (3 15/16 in)
83 mm (3 1/4 in)

voor KX-TPA65

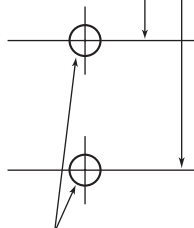

Eén schroef op elk punt

Panasonic Corporation

1006, Oaza Kadoma, Kadoma-shi, Osaka 571-8501, Japan

Web site: <https://panasonic.net/cns/pcc/support/sipphone/>

© Panasonic Corporation 2015

PNQX6910RA DD0215MK8057