

Instructions d'utilisation

Téléphone SIP

N° de modèle **KX-HDV230**



Nous vous remercions d'avoir acheté ce produit Panasonic.

Veuillez lire attentivement ce manuel avant l'utilisation du produit et gardez-le pour toute consultation ultérieure.

Remarque

- Dans ce manuel, le suffixe de chaque numéro de modèle a été omis, à moins qu'il soit nécessaire.
- Les illustrations ainsi que certaines touches peuvent varier par rapport à l'apparence du produit actuel.
- Il est possible que certains produits et certaines fonctions détaillés dans ce document ne soient pas disponibles dans votre pays ou votre région. Contactez votre revendeur en systèmes téléphoniques/fournisseur de services.
- Le contenu et le concept du logiciel peuvent être modifiés sans avis préalable.

Introduction

Généralités

Ce manuel contient des informations concernant l'installation et le fonctionnement du KX-HDV230.

Documentation Associée

- **Guide de démarrage rapide**

Décrit les informations de base sur l'installation et les mesures de sécurité visant à empêcher les blessures corporelles et/ou les dommages matériels.

- **Guide de l'administrateur**

Fournit des informations détaillées sur la configuration et la gestion de cette unité.

Les manuels et informations d'assistance sont fournis sur le site Web Panasonic :

<http://www.panasonic.net/pcc/support/sipphone/>

Pour référence future

Notez les informations dans l'espace ci-dessous afin de pouvoir vous y référer ultérieurement.

Remarque

- Le numéro de série et l'adresse MAC de ce produit figurent sur l'étiquette apposée en bas de l'unité. Vous devez noter le numéro de série et l'adresse MAC de cette unité dans l'espace fourni et conserver ce manuel en guise de preuve d'achat, de manière à faciliter l'identification en cas de vol.

NUM. DE MODÈLE	_____
NUM. DE SÉRIE	_____
ADRESSE MAC	_____
DATE D'ACHAT	_____
NOM DU REVENDEUR	_____
ADRESSE DU REVENDEUR	_____

NUM. DE TÉLÉPHONE DU REVENDEUR	_____

Informations importantes

Informations importantes	4
Pour les utilisateurs des pays européens	5
Pour des performances optimales	6

Avant d'utiliser les téléphones

Informations au sujet des accessoires	7
Emplacement des commandes	9
Les Ecrans et Icônes	17
Réglage du volume	24
Journal des appels entrants/sortants	24
Définition du mot de passe	25
Sélection de la langue	25
Saisie des caractères	26
Fonctionnement de base	27

Appels

Appels	28
Appel de base	28
Numérotation facile	28
Passer un appel général vocal multicast	30

Pour recevoir des appels

Pour recevoir des appels	31
Réponse aux appels	31
Mode Mains-libres	32
Mode Entraînement	32

En cours de conversation

En cours de conversation	33
--------------------------------	----

Avant de quitter votre bureau

Renvoi d'appel/Ne Pas Déranger	37
Écouter des messages de la messagerie vocale	37

Utiliser le répertoire

Utiliser le répertoire	38
Utiliser le répertoire local	39
Utiliser le répertoire distant	44
Mode ECO	44
Vérifier l'état de la ligne	45

Personnaliser le téléphone

Personnaliser le téléphone	47
----------------------------------	----

Installation et configuration

Installation et configuration	55
Mise à jour du logiciel	62

Annexe

Annexe	63
Historique des révisions	78

Informations importantes

Sécurité des données

- Pour éviter tout accès non autorisé à ce produit :
 - Ne divulguez pas le mot de passe.
 - Modifiez le mot de passe par défaut.
 - Sélectionnez un mot de passe aléatoire et qui ne peut être facilement deviné.
 - Modifiez régulièrement le mot de passe.
- Ce produit peut servir à stocker vos renseignements privés ou confidentiels. Afin de protéger votre vie privée/ confidentialité, nous recommandons d'effacer les informations tels que le répertoire et le journal des appels de la mémoire avant d'éliminer, de transférer, de renvoyer ou de faire réparer le produit.
- Nous recommandons de verrouiller le répertoire pour empêcher la divulgation des informations stockées.

Informations destinées aux utilisateurs portant sur la collecte et la mise au rebut des anciens équipements et des batteries usagées

Informations destinées aux utilisateurs portant sur la collecte et la mise au rebut des anciens équipements et des batteries usagées



Lorsque ces symboles figurent sur les produits, l'emballage et/ou les documents qui les accompagnent, cela signifie que les appareils électriques et électroniques et les batteries ne doivent pas être jetés avec les ordures ménagères.

Pour le traitement, la récupération et le recyclage corrects des anciens produits et des batteries usagées, apportez-les aux points de collecte agréés, conformément à la législation nationale et aux directives 2002/96/CE et 2006/66/CE.

En éliminant correctement les produits et les batteries, vous contribuerez à la conservation des ressources vitales et à la prévention des éventuels effets négatifs sur l'environnement et la santé humaine qui pourraient survenir dans le cas contraire.

Pour plus d'informations au sujet de la collecte et du recyclage des anciens produits et des batteries, veuillez contacter votre municipalité, votre service de mise au rebut des déchets ou le magasin auprès duquel vous avez acheté les articles.

Le non-respect de la réglementation relative à l'élimination des déchets est passible d'une peine d'amende.

Utilisateurs professionnels dans l'Union européenne

Si vous souhaitez mettre des appareils électriques et électroniques au rebut, veuillez contacter votre revendeur ou fournisseur pour obtenir de plus amples informations.



Information relative à l'élimination des déchets dans les pays extérieurs à l'Union européenne

Ces symboles sont uniquement reconnus au sein de l'Union européenne. Si vous souhaitez vous débarrasser de ces articles, veuillez contacter les autorités locales ou votre revendeur afin de connaître la procédure de mise au rebut à suivre.



Remarque concernant le pictogramme figurant sur les batteries (deux exemples ci-contre) :

Si ce pictogramme est combiné avec un symbole chimique, il répond également aux exigences posées par la Directive relative au produit chimique concerné.

Cd

Pour les utilisateurs des pays européens

La déclaration suivante s'applique uniquement aux modèles KX-HDV230NE/KX-HDV230X



Pour plus d'informations sur la conformité avec les directives de réglementation UE correspondantes,

Contactez un représentant autorisé :

Panasonic Testing Center

Panasonic Marketing Europe GmbH

Winsbergring 15, 22525 Hamburg, Allemagne

Ecodesign information

Ecodesign information under EU Regulation (EC) No.1275/2008 amended by (EU) Regulation No.801/2013.

=====

Please visit here: www.ptc.panasonic.eu

click [Downloads]

→ Energy related products information (Public)

=====

Power consumption in networked standby and guidance are mentioned in the web site above.

Pour des performances optimales

Environnement

- Maintenez le produit à distance des équipements de chauffage et des appareils générateurs de bruit électrique, tels que les lampes fluorescentes, les moteurs ou les téléviseurs. Ces sources de bruit peuvent en effet altérer le niveau de performances du produit.
- Ne placez pas le produit dans des salles où la température est inférieure à 0 °C (32 °F) ou supérieure à 40 °C (104 °F).
- Laissez 10 cm (3–15/16 in) d'espace autour du produit pour permettre une aération adaptée.
- Évitez les environnements soumis à une fumée excessive, à de la poussière, à de l'humidité, à des vibrations mécaniques, à des chocs ou à la lumière directe du soleil.
- L'appareil est conçu pour être installé et fonctionner dans des conditions contrôlées en matière de température ambiante et d'humidité relative.

Entretien normal

- Débranchez l'adaptateur secteur de la prise électrique et déconnectez le câble Ethernet avant l'entretien.
- Essayez le produit avec un chiffon doux.
- Ne nettoyez pas l'unité à l'aide de poudres abrasives ou d'agents chimiques, tels que le benzène ou du dissolvant.
- N'utilisez pas de produits nettoyants liquides ou en aérosol.

Mise en place





- Ne placez pas d'objets lourds sur le produit.
- Vous devez veiller à ce qu'aucun objet ne tombe sur le produit ou qu'aucun liquide ne soit versé dessus.

Équipements optionnels

- Un KX-HDV20 (module d'extension 20 touches programmables) peut être utilisé avec le produit.
- Le KX-HDV20 peut être utilisé uniquement quand le produit est alimenté avec l'adaptateur AC en option. Il ne peut pas être utilisé quand le produit est alimenté via une Alimentation par Ethernet (PoE).
- Jusqu'à 5 unités KX-HDV20 peuvent être connectées au produit.
Pour fixer un deuxième poste KX-HDV20 ou plus, montez-les chacun leur tour, sans les relier au poste principal.

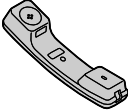
Informations au sujet des accessoires

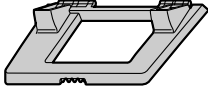
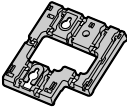
Accessoires inclus

Combiné : 1 	Cordon du combiné : 1 	Support : 1 
Adaptateur de montage mural : 1 	Vis pour le montage mural : 3*1 	

*1 Les deux grosses vis s'utilisent pour fixer le poste au mur. La petite vis sert à fixer l'adaptateur de montage mural sur le poste.

Accessoires optionnels

Élément	Modèle	Numéro du modèle de l'adaptateur secteur*2
Adaptateur secteur*1	KX-HDV230NE	KX-A422CE (PNLV228)/KX-A424CE (PNLV6508)
	KX-HDV230RU	KX-A424CE (PNLV6508)
	KX-HDV230X	KX-A422X (PNLV228)/KX-A424X (PNLV6508)/ KX-A422AL (PNLV228)/KX-A424AL (PNLV6508)/ KX-A424BR (PNLV6508)/KX-A422CE (PNLV228)/ KX-A424CE (PNLV6508)/KX-A422UK (PNLV228)/ KX-A424E (PNLV6508)/KX-A424AG (PNLV6508)/ KX-A424TW (PNLV6508)
	KX-HDV230SX	KX-A424SX (PNLV6508)
	KX-HDV230/ KX-HDV230C	KX-A422 (PNLV228)/KX-A424 (PNLV6508)



*1 Cette unité est compatible avec la norme IEEE 802.3af Alimentation par Ethernet (PoE). Si PoE est disponible sur votre réseau, l'unité peut recevoir l'alimentation nécessaire du réseau par le biais du câble Ethernet. Dans ce cas, aucun adaptateur secteur n'est nécessaire. Cependant, si PoE n'est pas disponible ou si vous utilisez un KX-HDV20 (module d'extension 20 touches programmables), vous devrez brancher un adaptateur secteur à l'unité.

*2 Pour commander un adaptateur secteur optionnel, utilisez le numéro de modèle "KX-A422xx/KX-A424xx". Contactez votre revendeur pour obtenir des détails sur le numéro du modèle de l'adaptateur secteur à commander.

Avant d'utiliser les téléphones

Élément	Modèle	Module d'extension 20 touches programmables modèle numéro
Module d'extension 20 touches programmables	KX-HDV230NE	KX-HDV20NE
	KX-HDV230RU	KX-HDV20RU
	KX-HDV230X	KX-HDV20X
	KX-HDV230/ KX-HDV230C	KX-HDV20
	KX-HDV230SX	KX-HDV20SX

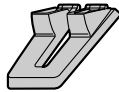
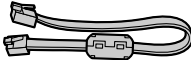
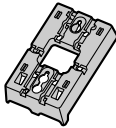
Accessoires inclus avec le KX-HDV20

Support : 1 	Câble de connexion : 1 	Adaptateur de montage mural pour le KX-HDV20 : 1 
Vis pour le montage mural : 3*1 	Vis pour fixer le KX-HDV20 au poste : 1 	

*1 Les deux grosses vis s'utilisent pour fixer le poste au mur. La petite vis sert à fixer l'adaptateur de montage mural sur le poste.

Remarque

Pour les utilisateurs aux Etats-Unis uniquement

Pour commander des accessoires, appelez le numéro gratuit **1-800-332-5368**.

Emplacement des commandes

KX-HDV230NE

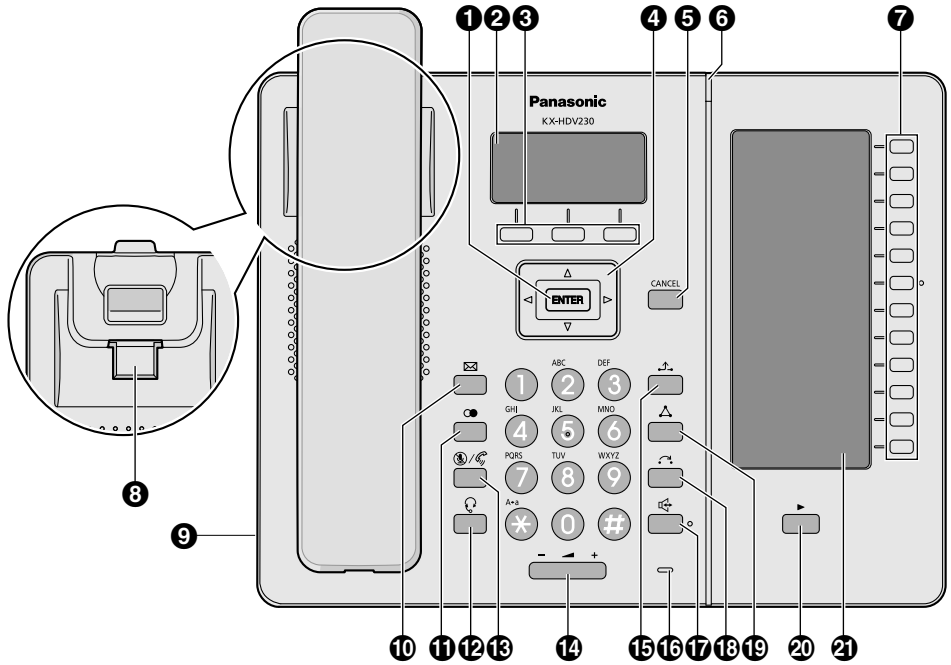

Avant d'utiliser les téléphones

KX-HDV230X/KX-HDV230SX

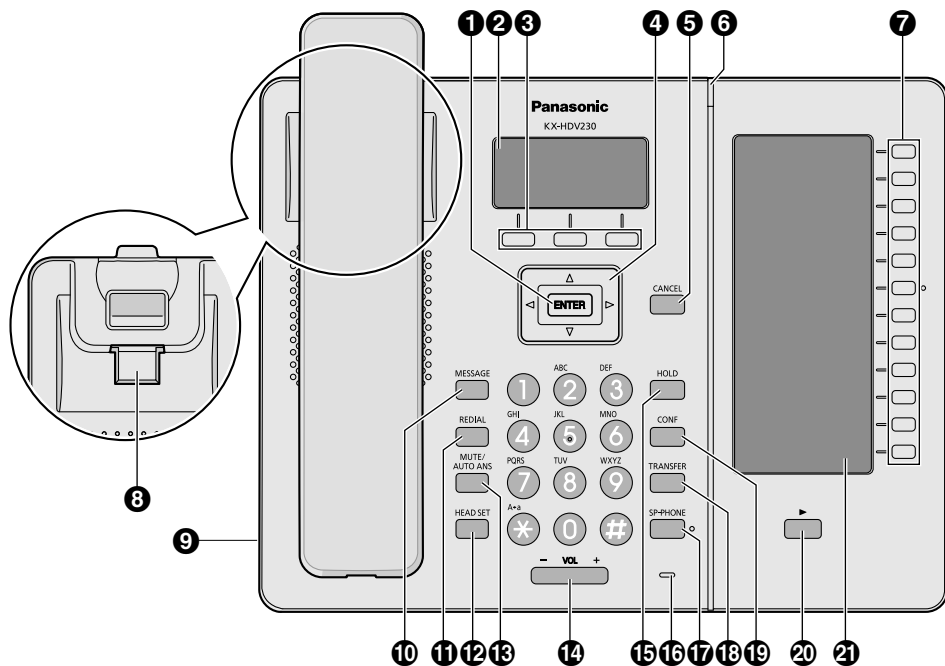

KX-HDV230RU

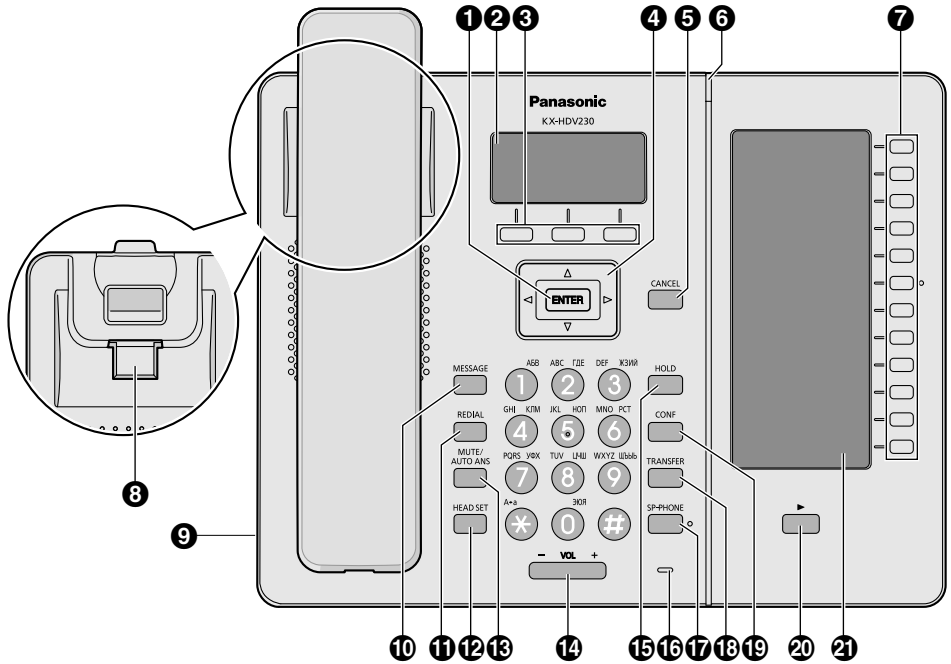

Avant d'utiliser les téléphones

KX-HDV230

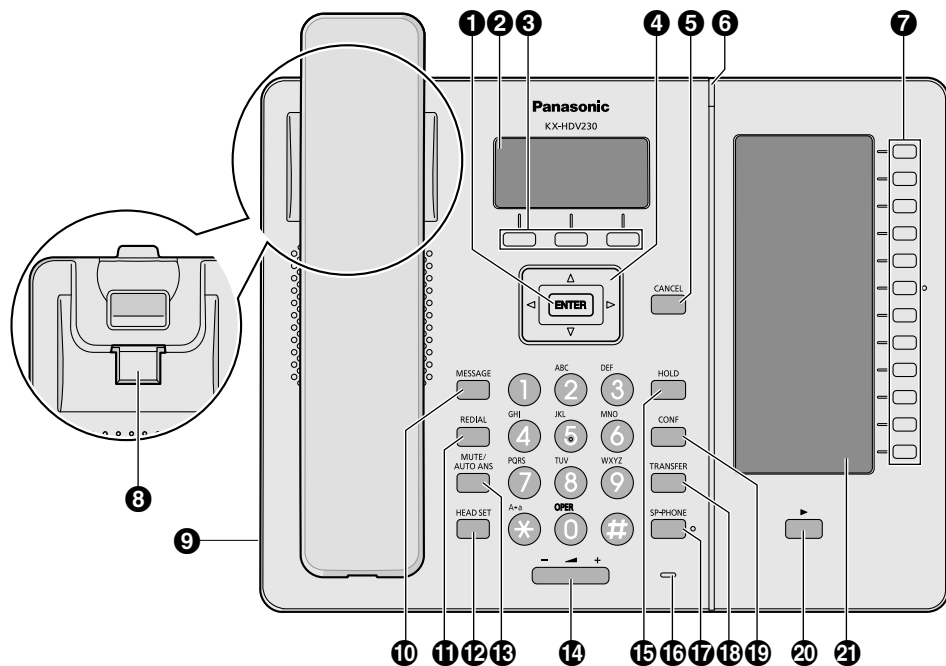

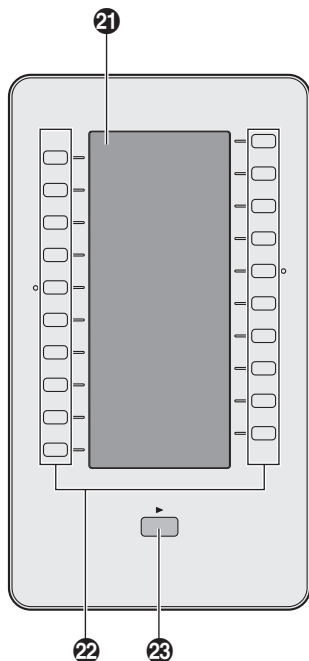

1 ↵/ENTER

Permet de confirmer la sélection.

2 LCD principal (écran à cristaux liquides)

Pour plus de détails sur l'écran LCD principal, reportez-vous à la section "Ecran principal", Page 17.

3 Touches polyvalentes

A/B/C (de gauche à droite) permettent de sélectionner le sujet affiché à la dernière ligne de l'écran. Pour plus de détails sur les touches polyvalentes, reportez-vous à la section "Touches polyvalentes", Page 20.

4 Touche Navigation

La Touche Navigation comprend quatre touches directionnelles. Les touches directionnelles sont utilisées pour déplacer le curseur et sélectionner un élément. Au mode veille, les touches permettent d'exécuter les fonctions suivantes :

GAUCHE (◀) → Permet d'afficher le journal des appels entrants.*1

DROITE (▶) → Permet d'ouvrir le répertoire.*1

BAS (▼) → Pression longue : Permet d'afficher l'état de la ligne.

*1 Quand la fonction BroadCloud (Présence) est activée, le téléphone fonctionnera comme suit. Contactez votre administrateur pour plus d'informations.

GAUCHE : s'utilise pour afficher la Présence.









DROITE : s'utilise pour afficher les Favoris.

5 ✕/CANCEL

Permet d'annuler la sélection.

6 Indicateur Sonnerie/Message Appel en attente/Appel manqué

Le voyant clignote lorsque vous recevez un appel ou lorsque vous avez un nouveau message ou une notification d'appel manqué.

- 7 Touches programmes [01–12] (touches de fonction*1)**
Permet d'effectuer la fonction attribuée. Lorsqu'une touche est définie comme touche Etat de la ligne, elle peut permettre de confirmer l'état de la ligne. Le nom de la touche définie peut être confirmé sur l'écran LCD auto-définition.
Pour plus de détails sur la modification des touches programmes, reportez-vous à la section "Modifier les touches de fonction (touches programmables et touches SDP)", Page 48.
- 8 Crochet du combiné**
Maintient le combiné stable lorsque l'appareil est monté sur un mur. Pour plus de détails, reportez-vous à "Accrocher le combiné", Page 62.
- 9 Fiche du casque**
Des casques optionnels peuvent être utilisés avec cette unité (toutes les opérations avec les casques ne sont pas garanties). Pour des informations actualisées concernant les casques testés avec cette unité, consultez le site Web suivant :
<http://www.panasonic.net/pcc/support/sipphone/>
- 10** /MESSAGE
Utilisé pour accéder à votre boîte vocale.
- 11** /REDIAL
Permet de recomposer le dernier numéro composé.
- 12** /HEADSET
Permet d'effectuer des opérations avec un casque.
- 13** /MUTE/AUTO ANS
Permet de recevoir un appel interne en mode mains-libres ou de couper le microphone/combiné pendant la communication.
- 14** /VOL
Permet de régler le volume de la sonnerie/du récepteur.
- 15** /HOLD
Permet de mettre un appel en attente pendant une conversation. En mode Veille, permet de récupérer un appel en attente s'il y en a un.
- 16 Microphone**
Utilisé pour les conversations mains-libres.
- 17** /SP-PHONE
Permet d'effectuer des opérations mains-libres.
- 18** /TRANSFER
Permet de transférer un appel à un autre utilisateur.
- 19** /CONF
Permet d'établir une conversation à plusieurs interlocuteurs.
- 20 Touche Page**
Permet de changer la page des touches programmes affichées sur l'écran LCD auto-définition. Il y a deux pages de 12 touches programmables.
- 21 Ecran LCD auto-définition**
Pour plus de détails sur l'écran LCD auto-définition, reportez-vous à "Ecran secondaire (écran LCD auto-définition)", Page 18.
- 22 Touches SDP [01–20] (touches de fonction*1)*2**
Permet d'effectuer la fonction attribuée. Lorsqu'une touche est définie comme touche Ligne, elle peut permettre de confirmer l'état de la ligne. Le nom de la touche que vous avez définie est affiché sur l'écran LCD auto-définition du KX-HDV20. Pour plus de détails sur la modification des touches SDP, reportez-vous à la section "Modifier les touches de fonction (touches programmables et touches SDP)", Page 48.
- 23 Touche Page SDP*2**
Permet de changer la page des touches SDP affichées sur l'écran LCD auto-définition du KX-HDV20. Il y a deux pages de 20 touches SDP.

*1 Dans ce manuel, "touche de fonction" se réfère à la fois aux touches programmes et aux touches SDP.

*2 Ces touches peuvent être utilisées lorsque vous connectez un KX-HDV20 au poste.

Avant d'utiliser les téléphones

Remarque

- "SDP" signifie "Sélection Directe de Postes".

Les Ecrans et Icônes

Ecran principal

[Exemple]

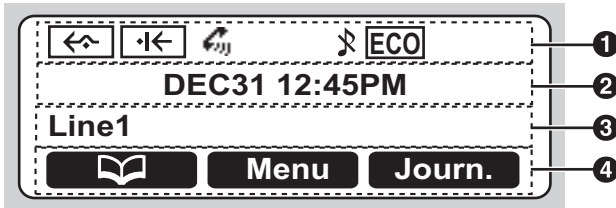

1 Pictogrammes

Suffixe		Signification
(aucun)/C	NE/RU/SX/X	
Fwd		Renvoi d'appels
DND		Ne Pas Déranger
Auto Ans.		Réponse automatique
		Sonnerie désactivée
	ECO	Mode ECO
		Surveillance au décroché
		Mode Entraînement
		Sélecteur de page pour l'écran de veille

2 Affichage de la date et l'heure

3 Appel manqué, Nouveau message ou Affichage du nom/du numéro

4 Touches polyvalentes

Pour plus de détails, reportez-vous à la "Touches polyvalentes", Page 20.

Remarque

- En mode veille, le nom de la ligne s'affiche. Pour tous les autres modes, si une seule ligne est configurée sur le téléphone, le nom de la ligne ne s'affiche pas.
- Les illustrations du présent manuel sont uniquement des exemples, et la couleur et/ou l'aspect de l'écran de votre téléphone peuvent être différents.

Écran secondaire (écran LCD auto-définition)

[Exemple]

KX-HDV230*¹

KX-HDV20 (modèle en option)²

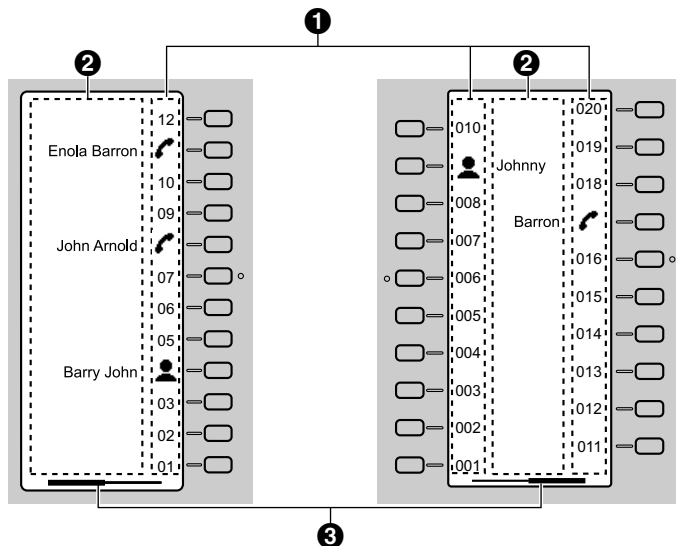

*1 Jusqu'à 24 touches (12 touches × 2 pages) peuvent être enregistrées.





*2 Jusqu'à 40 touches (20 touches × 2 pages) peuvent être enregistrées.

1 Pictogrammes

Pictogramme	Signification	Pictogramme	Signification
(Numéro)	Aucune fonction n'est attribuée.		Répertoire
	Appel une touche		Journal
	Ligne		Sonnerie simult.
	Etat ligne		Wrap Up
	BLF		Intercept. appel dir
	Présence		Groupe Interc
	ACD (Connexion/Déconnexion)		Transf. appel
	Hoteling		Transférer appel
	Conférence		Transf.non-annoncé
			Stat.
			Retour parpage

2 Nom indicateur de la fonction

③ Informations de la page

Indication	Signification
	Affichage de la page 1
	Affichage de la page 1 avec un appel arrivant sur une touche BLF sur la page 2
	Affichage de la page 2
	Affichage de la page 2 avec un appel arrivant sur une touche BLF sur la page 1

Remarque



- Les images de l'écran sont données à titre indicatif dans ce manuel. L'écran de votre téléphone peut varier en termes de couleur et/ou d'aspect.

Touches polyvalentes



Les icônes et les informations affichées à l'écran varient en fonction du contexte. Pour sélectionner un élément affiché à l'écran, appuyez sur la touche polyvalente correspondante.

Les icônes peuvent varier par rapport à l'apparence du produit actuel.



Touche polyvalente A (touche gauche)

Suffixe		Signification
(aucun)/C	NE/RU/SX/X	
		Permet d'ouvrir le répertoire. En appuyant pendant plus de 2 secondes sur cette touche, le répertoire est verrouillé.
Retour		Affiche de nouveau l'écran précédent.
		S'affiche lorsque le répertoire est verrouillé. Appuyer sur cette touche et ensuite saisir le mot de passe (par défaut : non enregistré), déverrouille temporairement le répertoire. Appuyer sur cette touche pendant plus de 2 secondes, et ensuite saisir le mot de passe (par défaut : non enregistré), déverrouille le répertoire. Si vous n'avez pas configuré un mot de passe, vous ne pouvez pas verrouiller le répertoire. Pour des détails sur la configuration du mot de passe, consultez "Définition du mot de passe", Page 25.
Décro.		Permet de répondre à un appel.
Conf		Etablit une conversation avec plusieurs intervenants (conférence).
Ligne		Ouvre l'écran de sélection de la ligne.

Touche polyvalente B (touche centrale)

Suffixe		Signification
(aucun)/C	NE/RU/SX/X	
Menu		Ouvre le menu principal.
OK		Confirme la saisie.
App.		Passe un appel.
		Désactive la sonnerie.
		Permet d'enregistrer un nouvel élément dans le répertoire.

Touche polyvalente C (touche droite)

Suffixe		Signification
(aucun)/C	NE/RU/SX/X	
		Ouvre le journal des appels sortants.
		Ouvre le journal des appels entrants.
Avgle		Effectue un transfert non surveillé (aveugle).

Suffixe		Signification
(aucun)/C	NE/RU/SX/X	
ABC		S'affiche lorsque le mode de saisie des caractères alphabétiques est activé.
0 - 9		S'affiche lorsque le mode de saisie des caractères numériques est activé.
+R#	AAA	S'affiche lorsque le mode de saisie des caractères spéciaux (étendu 1) est activé.
Rejeter		Permet de rejeter un appel entrant.
Suiv		Affiche l'écran suivant.
Deblq		Efface les chiffres ou les caractères.
Rech.		Permet d'effectuer une recherche alphabétique dans le répertoire.
AM/PM		Permet de sélectionner AM ou PM lors du réglage de l'heure.
Annul.		Permet d'annuler le paramètre.
Eff.		Permet de supprimer le paramètre.
Sauveg.		Permet d'enregistrer un paramètre.
Sss		S'affiche lorsque le mode de saisie des caractères spéciaux (étendu 2) est activé.
Fwd/DND *1	↔/← *1	Permet de régler les fonctions Renvoi d'appels et Ne pas déranger.
ABΓ		S'affiche lorsque le mode de saisie des caractères grecs est activé.
ABБ		S'affiche lorsque le mode de saisie des caractères cyrilliques est activé.
HOTO — HOT9 *1		Permet de composer le numéro attribué à la touche de raccourci.
Radi. *1*2		Permet de passer un appel général vocal multicast (Multicast Voice Paging).
Park *1*2		Permet de récupérer un appel mis en attente dans une zone de parcage (Appel de parcage).
Journ.		Ouvre le journal des appels.
Recall *1		Permet de mettre fin à l'appel actuel et de passer un autre appel sans raccrocher.
Pause *1*2		Insère une pause dans la numérotation.

*1 Cette touche polyvalente peut être configurée pour être la touche polyvalente A, B ou C.

*2 Cette touche polyvalente ne s'affiche que lorsqu'elle a été configurée sur le téléphone.

Modification des touches polyvalentes

Rétablissement des paramètres par défaut

[En mode Veille]

1. **Menu**

Avant d'utiliser les téléphones

2. [▲]/[▼] : "Réglages de base" → **OK**
3. [▲]/[▼] : "Options Touches" → **OK**
4. [▲]/[▼] : "Editer touche" → **OK**
5. [▲]/[▼] : sélectionnez une touche polyvalente. → **OK**
6. [▲]/[▼] : "Au repos"/"En communicat." → **OK**
7. [▲]/[▼] : "Défaut" → **OK**

Attribution des touches fonctionnelles

[En mode Veille]

1. **Menu**
2. [▲]/[▼] : "Réglages de base" → **OK**
3. [▲]/[▼] : "Options Touches" → **OK**
4. [▲]/[▼] : "Editer touche" → **OK**
5. [▲]/[▼] : sélectionnez une touche polyvalente. → **OK**
6. [▲]/[▼] : "Au repos"/"En communicat." → **OK**
7. [▲]/[▼] : "Touche prog." → **OK**
8. [▲]/[▼] : sélectionnez l'élément désiré. → **OK**

Attribution des touches de raccourci de numérotation

[En mode Veille]

1. **Menu**
2. [▲]/[▼] : "Réglages de base" → **OK**
3. [▲]/[▼] : "Options Touches" → **OK**
4. [▲]/[▼] : "Editer touche" → **OK**
5. [▲]/[▼] : sélectionnez une touche polyvalente. → **OK**
6. [▲]/[▼] : "Au repos"/"En communicat." → **OK**
7. [▲]/[▼] : "Appel rapide" → **OK**
8. [▲]/[▼] : sélectionnez l'élément désiré. → **OK**

Menu principal

Appuyez sur **Menu** pour afficher le menu principal suivant.

Centre d'appel*1

Permet d'accéder à la fonction Centre d'appels.

Présence*1

Permet d'accéder à la fonction Présence.

RNV/NPD

Active les fonctions Renvoi d'appels/Ne pas déranger.

Reportez-vous à "Renvoi d'appel/Ne Pas Déranger", Page 37.

Recherche*1

Effectue un appel général vocal multicast.

Reportez-vous à "Passer un appel général vocal multicast", Page 30.

Nouv. Répert.

Ajoute une nouvelle entrée dans le répertoire local.

Reportez-vous à "Stockage d'un élément dans le répertoire du téléphone", Page 39.

Jrnal entrant

Permet d'afficher le journal des appels entrants.

Reportez-vous à "Journal des appels entrants/sortants", Page 24.

Jrnal sortant

Permet d'afficher le journal des appels sortants.

Reportez-vous à "Journal des appels entrants/sortants", Page 24.

Répertoire

Permet d'accéder au répertoire local ou distant.

Reportez-vous à "Utiliser le répertoire", Page 38.

Mode Eco

Active la fonction Mode ECO.

Reportez-vous à "Mode ECO", Page 44.

Etat ligne

Permet d'afficher l'état de chaque ligne sur l'écran LCD principal.

Reportez-vous à "Vérifier l'état de la ligne", Page 45.

Réglages de base

Permet d'accéder au menu des paramètres de base.

Reportez-vous à "Modification des paramètres de base", Page 52.

Réglages système

Permet d'accéder au menu des paramètres du système.

Reportez-vous à "Modification des paramètres système", Page 53.

Application*1

Permet d'accéder à la fonction Application.

*1 Cet élément ne s'affiche que lorsque la fonction est activée. Contactez votre administrateur pour plus d'informations.

Réglage du volume

Réglage du volume du récepteur/du haut-parleur/du casque

1. Touche volume [–]/[+] : réglez le volume lors d'une conversation.

Remarque

- Le volume du récepteur et le volume du casque sont tous les deux réglés en mode Entraînement. Reportez-vous à "Mode Entraînement", Page 32.
-

Réglage du volume de la sonnerie ou désactivation de la sonnerie

[En mode Veille]

1. Touche volume [–]/[+] : réglez le volume de la sonnerie.

Remarque

- Pour des détails sur la configuration du train de sonnerie, consultez "Option appels", Page 64.
-

Réglage du volume de la sonnerie ou désactivation de la sonnerie lors des appels

Lorsque vous recevez un appel, procédez comme suit pour régler le volume de la sonnerie ou couper la sonnerie :

Remarque

- Si vous connectez un casque pendant la réception d'un appel entrant, la sonnerie s'entendra dans le haut-parleur.

Pour régler le volume de la sonnerie

1. Touche volume [–]/[+] : réglez le volume de la sonnerie.*1
2. **Retour** : Quitter.

*1 Le niveau réglé pour le volume sera également utilisé pour les appels suivants.

Pour désactiver la sonnerie

1. 
-

Journal des appels entrants/sortants

Afficher le journal des appels entrants

[En mode Veille]

1. [◀]
2. [▲]/[▼] : "Jrnal entrant" → **OK**

Remarque

- Si "Appels manq." s'affiche sur l'écran LCD en mode Veille, sélectionnez "Appel manqué" à l'étape 2.
-

Afficher le journal des appels sortants

[En mode Veille]

1. **Journ.**
2. [▲]/[▼] : "Jrnal sortant" → **OK**

Remarque

- Si "Appels manq." s'affiche sur l'écran LCD en mode Veille, sélectionnez "Appel manqué" à l'étape 2.
-

Passer un appel à l'aide du journal des appels entrants/sortants

Reportez-vous à "Utilisation du journal des appels entrants/sortants", Page 29.

Stocker un élément à l'aide du journal des appels entrants/sortants

Reportez-vous à "Stocker un élément à l'aide du journal des appels entrants ou sortants", Page 40.

Supprimer des éléments dans le journal des appels entrants

[Quand le journal des appels entrants est affiché]

1. [▲]/[▼] : sélectionnez l'élément désiré. → **Menu**
2. [▲]/[▼] : "EFFACEMENT"*1 → **OK**
3. [▲]/[▼] : "Oui" → **OK**

*1 Vous pouvez également sélectionner "EFFACEMENT.TOTAL" pour supprimer tous les éléments.

Supprimer des éléments dans le journal des appels sortants

[Quand le journal des appels sortants est affiché]

1. [▲]/[▼] : sélectionnez l'élément désiré. → **Menu**
2. [▲]/[▼] : "EFFACEMENT"*1 → **OK**
3. [▲]/[▼] : "Oui" → **OK**

*1 Vous pouvez également sélectionner "EFFACEMENT.TOTAL" pour supprimer tous les éléments.

Définition du mot de passe

Le mot du passe du téléphone n'est pas défini par défaut. Vous devez enregistrer un mot de passe (4 chiffres) avant de pouvoir l'utiliser. Vous ne pourrez pas utiliser les fonctions suivantes avant de définir un mot de passe :

- Verrouillage du répertoire (consultez "Verrouillage du répertoire local", Page 43).

Remarque

- Pour éviter tout accès non autorisé à ce produit :
 - Sélectionnez un mot de passe aléatoire et qui ne peut être facilement deviné.
 - Modifiez régulièrement le mot de passe.
 - Notez le mot de passe de manière à ne pas l'oublier.
-

Pour valider

[En mode Veille]

1. **Menu**
 2. [▲]/[▼] : "Réglages de base" → **OK**
 3. [▲]/[▼] : "Autres options" → **OK**
 4. [▲]/[▼] : "Modif. Password" → **OK**
 5. Saisissez un nouveau mot de passe (4 chiffres [0–9]).
 6. Confirmez le mot de passe en le saisissant une nouvelle fois comme à l'étape 5.
-

Sélection de la langue

Vous pouvez sélectionner la langue affichée sur votre écran LCD.

Avant d'utiliser les téléphones

[En mode Veille]

1. **Menu**
 2. [▲]/[▼] : "Réglages de base" → **OK**
 3. [▲]/[▼] : "Choix affichage" → **OK**
 4. [▲]/[▼] : "Langage" → **OK**
 5. [▲]/[▼] : sélectionnez une langue. → **OK**
- Pour la liste des langues sélectionnables, consultez "Choix affichage", Page 66.

Saisie des caractères

Vous pouvez saisir des caractères et des chiffres à l'aide des touches de numérotation.

Vous pouvez sélectionner un des modes de saisie des caractères en appuyant sur la **touche polyvalente droite** lors de la saisie d'un nom. L'icône fonctionnelle située au-dessus de la touche polyvalente affiche le mode de saisie des caractères activé.

Pour connaître les caractères disponibles, reportez-vous à "Tableau des modes de saisie des caractères", Page 63.

Pour modifier le mode de saisie des caractères lors de la saisie d'un nom dans le répertoire, appuyez sur la **touche polyvalente droite**.

N° de modèle	Transition des modes de saisie des caractères
KX-HDV230NE, KX-HDV230X, KX-HDV230SX	ABC (Latin) ↓ 0-9 (Numérique) ↓ ABΓ (Grec) ↓ AAA (Etendu 1) ↓ SSŠ (Etendu 2)
KX-HDV230RU	ABБ (Cyrillique) ↓ 0-9 (Numérique) ↓ ABC (Latin) ↓ AAA (Etendu 1) ↓ SSŠ (Etendu 2)
KX-HDV230, KX-HDV230C	ABC (Latin) ↓ 0-9 (Numérique) ↓ +RR (Etendu 1)

Exemple : pour saisir "Anne" en mode Latin.

[2] → [▶] → [✕] → [6] → [6] → [▶] → [6] → [6] → [▶] → [3] → [3]

- Appuyez sur **[X]** pour passer des majuscules aux minuscules.
 - Pour saisir un caractère situé sur la même touche de numérotation que le caractère précédent, déplacez le curseur en appuyant sur la touche Navigation **[▶]**, puis saisissez le caractère souhaité.
 - Si vous saisissez accidentellement un caractère incorrect, appuyez sur la touche Navigation **[◀]** ou **[▶]** pour mettre le caractère en surbrillance, appuyez sur **[Del]** pour le supprimer, puis saisissez le caractère correct.
 - Pour effacer l'intégralité d'une ligne, maintenez la touche **[Del]** enfoncée pendant plus de 1 seconde.
 - Pour déplacer le curseur, appuyez sur la touche Navigation **[◀]**, **[▶]**, **[▲]** ou **[▼]**.
-

Fonctionnement de base

Pour décrocher et raccrocher

Le téléphone vous permet de décrocher et de raccrocher de différentes manières :

- Utilisation du combiné filaire
 - Utilisation de la touche **[SP-PHONE]**, **[HEADSET]**, **[CANCEL]**
 - Utilisation de la touche polyvalente
-

Pour décrocher

Dans le présent manuel, l'expression "décrocher" correspond à n'importe laquelle des actions suivantes :

- Soulever le combiné filaire de son support.
- Appuyez sur **[SP-PHONE]** lorsque le combiné se trouve sur son support. Le mode mains-libres est activé.
- Appuyez sur **[HEADSET]** lorsque vous utilisez un casque.
- Appuyez sur la touche de fonction correspondante pour sélectionner une ligne.*1

*1 Lorsqu'une touche de fonction est définie comme touche Ligne, cette fonction est disponible.

Pour raccrocher

Dans le présent manuel, l'expression "raccrocher" correspond à n'importe laquelle des actions suivantes :

- Replacer le combiné filaire sur son support.
- Appuyer sur **[SP-PHONE]**, **[CANCEL]** lorsque vous êtes en mode mains-libres.
- Appuyer sur **[HEADSET]**, **[CANCEL]** lorsque vous utilisez un casque.
- Appuyez sur **[CANCEL]**.

Appels

- Vous pouvez vérifier que le numéro a été composé correctement avant d'appeler (Prénumérotation) en saisissant le numéro, puis en raccrochant.
 - Pour effacer l'intégralité du numéro lors de la prénumérotation, maintenez la touche **Debloq** enfoncée pendant plus de 1 seconde.
 - Pour annuler la numérotation, appuyez sur ⊗[CANCEL].
 - Pour ajouter une pause de 3 secondes entre les numéros de téléphone, appuyez sur **Pause***1.
Cette fonction est utile, par exemple, lorsque vous voulez gérer un service de messagerie vocale sans devoir écouter une annonce préenregistrée. Le cas échéant, répétez ce processus pour créer des pauses plus longues.
- *1 Cette touche polyvalente ne s'affiche que lorsqu'elle a été configurée sur le téléphone. Contactez votre administrateur pour plus d'informations.
-

Appel de base

Appeler en numérotant

1. Décrochez en mode veille.
2. Composez le numéro de l'interlocuteur externe.
3. **App.**
4. Raccrochez pour terminer l'appel.

Remarque

- Vous pouvez utiliser une ligne spécifique en appuyant sur une touche de fonction attribuée à une ligne (voir "Modifier les touches de fonction (touches programmables et touches SDP)", Page 48) ou en utilisant l'écran Etat de la ligne (voir "Vérifier l'état de la ligne", Page 45).
- Pour composer un nouveau numéro sans raccrocher, suivez la procédure ci-dessous.
 1. **Menu**
 2. [▲]/[▼] : "R/Rappeler"
 3. **OK**

Pré-numérotation

En mode veille, vous pouvez composer le numéro à l'état raccroché. Après avoir composé le numéro, décrochez pour commencer l'appel.

Numérotation facile

Passer un appel à partir de la liste de renumérotation

Le dernier numéro de téléphone composé est stocké dans la liste de renumérotation (32 caractères maximum).

[En mode Veille]

1. **☎**/[*]([REDIAL])
2. Décrochez.

Numérotation depuis une touche de raccourci

Vous pouvez attribuer un numéro de téléphone à chaque touche numérique et ensuite accéder au numéro de téléphone désiré en appuyant et en maintenant la touche numérique attribuée.

1. Maintenez enfoncée la touche de numérotation (0–9) désignée en tant que touche de raccourci pendant plus de 1 seconde.
2. Décrochez.

Remarque

- Lorsque les informations de la touche de raccourci sont affichées, vous pouvez appuyer sur [▲] ou [▼] pour sélectionner un autre numéro de touche de raccourci.
- Si la numérotation par touche de raccourci est configurée sur "AUTO", un numéro de touche de raccourci peut également être composé en maintenant enfoncée la touche de numérotation attribuée pendant un nombre de secondes spécifié. Pour plus de détails, reportez-vous à "Sélection du type de numérotation à l'aide de touches de raccourci", Page 48.
- Pour des détails sur l'attribution de touches de raccourci, consultez "Attribution de touches de raccourci depuis le répertoire", Page 47.

Utilisation de la hot line

Si votre administrateur a configuré cette fonction, vous pouvez passer automatiquement un appel vers un numéro de téléphone enregistré. Contactez votre administrateur pour plus d'informations.

[En mode Veille]

1. Décrochez.

Utilisation du journal des appels entrants/sortants

A l'aide du journal des appels entrants

[En mode Veille]

1. [◀]
2. [▲]/[▼] : "Jrnal entrant" → **OK**
3. [▲]/[▼] : sélectionnez un journal d'appels entrants.
4. Décrochez.

Remarque

- Si "Appels manq." s'affiche sur l'écran LCD en mode Veille, vous pouvez sélectionner "Appel manqué" à l'étape 2 pour sélectionner un numéro à appeler.

A l'aide du journal des appels sortants

[En mode Veille]

1. **Journ.**
2. [▲]/[▼] : "Jrnal sortant" → **OK**
3. [▲]/[▼] : sélectionnez un journal d'appels sortants.
4. Décrochez.

Remarque

- Si "Appels manq." s'affiche sur l'écran LCD en mode Veille, vous pouvez sélectionner "Appel manqué" à l'étape 2 pour sélectionner un numéro à appeler.

Utiliser le répertoire

Utiliser le répertoire local

[En mode Veille]

1. 
 2. [▲]/[▼] : "Répertoire" → **OK***1
 3. Saisissez le nom ou le ou les premiers caractères du nom désiré. → **OK**
 4. [▲]/[▼] : sélectionnez l'élément désiré. → ←/[ENTER]*2
 5. [▲]/[▼] : sélectionnez le numéro de téléphone désiré.
 6. Décrochez.
- *1 Si seul le répertoire local est autorisé, cette étape est ignorée.
*2 Si vous maintenez [▲]/[▼], les éléments suivants/précédents s'afficheront automatiquement.

Remarque

- Si le répertoire local n'est pas autorisé, cette fonction ne peut être utilisée. Contactez votre administrateur pour plus d'informations.
- Pour en savoir plus sur la manière de passer un appel avec le répertoire, consultez "Recherche d'un élément dans le répertoire local", Page 42.

Utiliser le répertoire distant

[En mode Veille]

1. 
 2. [▲]/[▼] : "Répertoire dist." → **OK***1
 3. Saisissez le nom ou le ou les premiers caractères du nom désiré. → **OK**
 4. [▲]/[▼] : sélectionnez l'élément désiré. → **OK***2
 5. Appuyez sur [▲] ou [▼] pour sélectionner le numéro de téléphone désiré.
 6. Décrochez.
- *1 Si le seul répertoire distant est autorisé, cette étape est ignorée.
*2 Si vous maintenez [▲]/[▼], les éléments suivants/précédents s'afficheront automatiquement.

Remarque

- Si le répertoire distant n'est pas autorisé, cette fonction ne peut être utilisée. Contactez votre administrateur pour plus d'informations.
- Pour en savoir plus sur comment passer un appel avec le répertoire distant, consultez "Recherche d'un élément dans le répertoire distant", Page 44.

Passer un appel général vocal multicast

Lorsque vous effectuez un appel général, votre voix sera entendue par l'intermédiaire du haut-parleur des autres téléphones.

[En mode Veille]

1. **Menu**
 2. [▲]/[▼] : "Recherche"*1 → **OK**
 3. [▲]/[▼] : sélectionnez le groupe de canaux désiré. → **OK**
- *1 Les appels généraux ne sont disponibles que lorsque la fonction est activée. Contactez votre administrateur pour plus d'informations.

Pour recevoir des appels

- Vous pouvez sélectionner la sonnerie pour chaque type d'appels entrants. Reportez-vous à "Option appels", Page 64.
- Vous pouvez aussi utiliser Réponse Automatique pour répondre à un appel. Reportez-vous à "Option réponse", Page 64.
- Vous pouvez éteindre ou régler le volume de la sonnerie. Reportez-vous à "Réglage du volume de la sonnerie ou désactivation de la sonnerie", Page 24.
- Si vous connectez un casque pendant la réception d'un appel entrant, la sonnerie s'entendra dans le haut-parleur.
- Si un appel externe est reçu d'un numéro de téléphone stocké dans le répertoire, le numéro et le nom de l'appelant sont affichés dans le journal des appels.
- Jusqu'à 24 appels peuvent être reçus en même temps. Le 25e appelant entendra une tonalité d'occupation.

ID de l'appelant

Lorsqu'un appel externe contenant des informations d'ID de l'appelant (le nom et le numéro de téléphone de l'appelant) est reçu, ces informations seront enregistrées dans le journal des appels entrants et affichés sur l'écran LCD.

Lorsqu'un appel d'un numéro correspondant à un numéro enregistré dans le répertoire est reçu, le nom enregistré dans le répertoire pour ce numéro sera affiché ensemble avec le numéro.

Si des informations de l'appelant sont envoyées par le système téléphonique et que des informations sont également enregistrées dans le répertoire pour ce même numéro, les informations enregistrées dans le répertoire seront affichées.

Réponse aux appels

Pour répondre à un appel entrant

1. décrochez.*1

*1 Lorsque le combiné est déjà décroché, appuyez sur le crochet commutateur et libérez-le.

Remarque

- Si vous recevez un appel alors qu'un autre appel est en attente, appuyez sur le crochet commutateur et libérez-le pour répondre à l'appel.

Pour répondre à un appel entrant sur une ligne spécifique

1. Appuyez sur la touche de fonction correspondante.

Remarque

- Lorsqu'une touche de fonction est définie comme touche Ligne, cette fonction est disponible.
- Les touches de ligne ayant des appels entrants clignotent rapidement en bleu.
- Vous pouvez sélectionner la séquence de sonnerie pour chaque type d'appels entrants. Pour plus de détails, reportez-vous à "Option appels", Page 64.

Pour répondre à un appel entrant quand plusieurs appels entrants sont reçus

1. **Ligne**
2. [▲]/[▼] : sélectionnez un appel entrant. → **Décro.**
3. décrochez.

Pour recevoir des appels

Pour rejeter un appel entrant

1. Lorsqu'un appel entrant sonne, appuyez sur **Rejeter**.
2. L'appel sera rejeté et le téléphone retourne au mode veille.

Remarque

- Des appels de numéros spécifiques peuvent être rejetés automatiquement. Pour plus de détails, reportez-vous à "Blocage d'appels entrants (pour les utilisateurs de services avec ID de l'appelant uniquement)", Page 51.

Mode Mains-libres

Le mode mains-libres vous permet d'entendre et de parler à une autre personne sans l'aide du combiné. Ce mode est utile si vous effectuez d'autres tâches lors de la conversation (si vous écrivez, par exemple).

Activation du mode mains libres

En mode veille, vous pouvez activer le mode mains-libres en appuyant sur /[SP-PHONE].

Lors d'une conversation avec un casque, vous pouvez activer le mode mains-libres en appuyant sur /[SP-PHONE].

Annulation du mode Mains-libres

Vous pouvez annuler le mode Mains-libres de l'une des manières suivantes :

- Pendant une conversation en mode Mains-libres, décrochez.
- Lorsque vous avez une conversation en mode mains-libres et qu'un casque est connecté à l'unité, appuyez sur /[HEADSET] pour continuer la conversation par le biais du casque.

Mode Entraînement

En mode Entraînement, vous pouvez entendre la conversation du correspondant à la fois dans un casque et dans le combiné. Ce mode est utile pour former un opérateur. Lorsque l'opérateur parle au correspondant via le casque, un formateur peut également écouter le correspondant avec le casque et apprendre à l'opérateur comment répondre à l'appelant.

Démarrage du mode Entraînement

[Pendant une conversation par le biais d'un casque]

1. Décrochez en soulevant le combiné de son support.
2. Appuyez sur /[HEADSET] pour démarrer le mode Entraînement.

Fin du mode Entraînement

1. Replacer le combiné sur son support.
La conversation se poursuivra par le biais du casque.

En cours de conversation

Transférer un appel (Transfert d'appels)

Vous pouvez transférer un appel vers une autre destination (poste ou personne externe).

Pour transférer

1. Appuyez sur /[TRANSFER] pendant une conversation.
2. Composez le numéro de l'interlocuteur vers lequel vous souhaitez transférer. → **App.**
3. Attendez la réponse de l'autre interlocuteur avant d'annoncer le transfert.
4. Raccrochez.

Remarque

- Pour retourner à l'appel avant que la destination du transfert réponde, appuyez sur /[CANCEL].

Pour faire un transfert non surveillé (aveugle)

1. Appuyez sur **Avgle**^{*1} pendant une conversation.
2. Composez le numéro de l'interlocuteur vers lequel vous souhaitez transférer. → **App.**

*1 Si les transferts non surveillés (aveugles) ne sont pas autorisés, cette touche polyvalente ne s'affiche pas. Contactez votre administrateur pour plus d'informations.

Pour mettre un appel en attente

Vous pouvez mettre un appel en attente en le mettant en attente sur votre poste.

Mise en attente d'appels

Pour mettre en attente l'appel en cours

1. /[HOLD]

Remarque

- Lorsqu'une touche de fonction est définie comme touche Ligne et que vous appuyez sur une touche Ligne autre que celle de l'appel en cours, l'appel est mis en attente ou est déconnecté selon les paramètres de Mise en attente automatique d'appels. Pour plus de détails, contactez votre revendeur en systèmes téléphoniques/ fournisseur de services.

Pour récupérer un appel mis en attente sur votre ligne

[Quand une ligne est mise en attente]

1. /[HOLD]

[Quand deux lignes ou plus sont mises en attente]

1. /[HOLD]
2. []/[] : sélectionnez une ligne mise en attente. → **OK**

Remarque

- Si vous recevez un appel alors qu'un autre appel est en attente, appuyez sur le crochet commutateur et libérez-le pour répondre à l'appel.
- Si une touche de fonction est définie comme touche Ligne et qu'un appel est en attente sur cette ligne, vous pouvez récupérer l'appel mis en attente en suivant l'étape ci-dessous.
 1. Appuyez sur la touche de fonction correspondante.

En cours de conversation

Mise en attente dans une zone de parcage d'appels du système (Parcage d'appels)

Vous pouvez utiliser cette fonction en tant que fonction de transfert.

Lorsque le Parcage d'appels est autorisé, la touche polyvalente **Park** s'affiche. Cependant, le numéro de la fonction Parcage d'appels doit être défini préalablement. Selon votre système téléphonique, vous devrez peut-être également saisir un numéro de zone de parcage pour récupérer un appel parcagé. La fonction dépend de votre système téléphonique. Contactez votre administrateur pour plus d'informations.

Pour valider

1. Appuyez sur **Park** pendant une conversation.

Pour récupérer (Récupération de parcage d'appels)

[En mode Veille]

1. Saisissez le numéro de la fonction Récupération de parcage d'appels.
2. Décrochez.

Remarque

- Selon le système du téléphone, il est possible que la touche polyvalente **Park** clignote pour indiquer qu'un appel est parcagé sur la ligne. Dans ce cas, vous pouvez récupérer l'appel en appuyant sur la touche polyvalente **Park** clignotante. Cependant, vous devez préalablement définir le numéro de la fonction Récupération de parcage d'appels pour récupérer un appel parcagé à l'aide d'une touche polyvalente. Contactez votre administrateur pour plus d'informations.

Parler alternativement à deux correspondants (Va et vient)

Lorsque vous êtes en ligne avec un correspondant alors qu'un autre correspondant est en attente, vous pouvez passer alternativement d'un correspondant à l'autre.

Pour alterner entre deux correspondants en mettant un des deux temporairement en attente

1. Appuyez sur **↔**/[HOLD] pendant une conversation.
2. Composez le numéro d'extension de l'autre interlocuteur. → **↔**/[ENTER]
3. Après avoir parlé à l'autre interlocuteur, appuyez sur **Ligne**.
4. **[▲]**/[↑] : sélectionnez l'interlocuteur d'origine. → **OK**
5. Parlez avec le correspondant.

Conférence à trois

Lors d'une conversation, vous pouvez ajouter une autre personne à l'appel et établir un appel de conférence.

Remarque









- Votre appareil peut supporter des fonctions avancées de conférence, comme par exemple les appels de conférence avec au moins quatre correspondants. Dans ce cas, les procédures de traitement d'un appel de conférence peuvent être différentes de celles expliquées dans cette section. Pour plus de détails, contactez votre revendeur en systèmes téléphoniques/fournisseur de services.

Établir un appel de conférence

1. Appuyez sur **△**/[CONF] pendant une conversation.
2. Appelez l'interlocuteur que vous souhaitez ajouter à la conversation. → **App.**
3. **△**/[CONF]

Enlever un Correspondant de la Conférence

Pendant une conférence, vous pouvez supprimer d'autres personnes de la conférence. Cependant, cette opération est uniquement disponible pendant les appels de conférence que vous initiez.

1. Lors d'un appel de conférence, appuyez sur  / /[HOLD].
 2. Appuyez à nouveau sur  / /[HOLD] pour afficher les correspondants de la conférence mis en attente.
 3. /[]: sélectionnez le correspondant à supprimer. → **OK**
 4. Parlez avec le correspondant, puis raccrochez pour terminer l'appel.
 5. Appuyez sur  / /[HOLD].
-

Terminer un appel de conférence

Pour mettre fin à l'appel de conférence, raccrochez.

Secret

Vous pouvez désactiver le microphone ou le combiné pour consulter d'autres personnes dans le bureau, tout en écoutant le correspondant en ligne, par le biais du haut-parleur ou du combiné.

Pour valider/annuler

1.  / /[MUTE/AUTO ANS]

Remarque

- Lorsque l'icône  / **Mute** clignote sur l'écran LCD, l'option Secret est activée.
 - En mode Secret, celui-ci se poursuit même si vous activez/désactivez le haut-parleur.
 - En mode Secret, celui-ci se poursuit même si vous branchez/débranchez un casque.
-

Appel en attente

Lors d'une conversation, lorsqu'un second appel arrive, vous entendez une tonalité d'appel en attente. Vous pouvez répondre au second appel en déconnectant ou en mettant en attente l'appel en cours.

Ceci est un service optionnel de l'opérateur téléphonique. Vous pouvez recevoir une tonalité d'appel en attente et les informations à propos du correspondant. Pour plus de détails, contactez votre revendeur en systèmes téléphoniques/fournisseur de services.

Pour déconnecter l'appel en cours et passer au nouveau correspondant

1. Raccrochez.
 2. Décrochez.
-

Pour mettre en attente l'appel en cours et passer au nouveau correspondant

1. **Décro.**

Remarque

- Vous pouvez également répondre à l'appel en appuyant sur  / /[HOLD].
-

Surveillance au décroché

Lors d'une conversation à deux avec un combiné filaire, vous pouvez permettre à d'autres personnes d'écouter la conversation à travers le haut-parleur pendant que vous continuez la conversation avec le combiné filaire.

Pour démarrer/Pour annuler

1. Appuyez sur /[SP-PHONE] pendant une conversation.
-

Remarque

- Lorsque la surveillance au décroché est active, replacer le combiné filaire sur son support active le mode Mains-libres.



Renvoi d'appel/Ne Pas Déranger

Vous pouvez renvoyer automatiquement les appels entrants vers une autre destination. Vous pouvez également rejeter les appels entrants (Ne Pas Déranger).

Pour accéder aux paramètres RNV/NPD

1. **Menu**
2. **[▲]/[▼]** : "RNV/NPD" → **OK**
3. Si l'unité a plusieurs lignes, appuyez sur **[▲]** ou **[▼]** pour sélectionner la ligne désirée. → **OK**
4. **[▲]/[▼]** : sélectionnez le type de paramètre RNV ou NPD à appliquer. → **OK**
 Les paramètres sont :
 - **NPD** : Activer Ne Pas Déranger
(Tous les appels entrants sont automatiquement rejetés.)
 - **RNV(Tout)** : Activer Renvoyer tous les appels
(Tous les appels entrants sont renvoyés.)
 - **RNV(Occ.)** : Activer Renvoyer sur occupation
(Les appels entrants ne sont renvoyés que lorsque votre poste est occupé.)
 - **RNV(PDR)** : Activer Renvoyer sur non-réponse
(Les appels entrants sont renvoyés si vous ne répondez pas à l'appel dans un certain temps.)
5. Si un paramètre de renvoi est sélectionné, saisissez un nouveau numéro de destination pour le renvoi ou confirmez et modifiez un numéro de destination de renvoi défini au préalable. → **OK**



Remarque

- Lorsque Renvoi d'appels et/ou Ne pas déranger sont activés,  / **Fwd** et/ou  / **DND** apparaissent à l'écran en mode veille.

Écouter des messages de la messagerie vocale

Lorsque vous recevez un message vocal, "MSG vocal" s'affiche. Vous pouvez consulter vos nouveaux messages en accédant à votre boîte vocale.

[En mode Veille]

1. Maintenez la touche /[MESSAGE] enfoncée.
2. **[▲]/[▼]** : sélectionnez la ligne sur laquelle  est affiché. → **OK**

Remarque

- L'étape 2 n'est pas nécessaire si une seule ligne est configurée sur le téléphone.

Utiliser le répertoire

Le KX-HDV230 dispose de 2 types de répertoire.

1. Répertoire local

Ce répertoire est enregistré dans le téléphone.

2. Répertoire distant

Si votre entreprise de téléphonie vous fournit un service de répertoire distant, vous pouvez l'utiliser. Pour plus de détails, contactez votre revendeur en systèmes téléphoniques/fournisseur de services.

	Répertoire local	Répertoire distant
Stocker de nouveaux éléments	✓	—
Modifier des éléments stockés	✓	—
Supprimer des éléments stockés	✓	—
Recherche sur le nom dans le répertoire	✓	✓
Recherche par catégorie dans le répertoire	✓	—
Numéros de téléphone pour chaque élément	Jusqu'à 5	Jusqu'à 5* ¹
Sonnerie privée	✓	—
Verrouiller le répertoire	✓	—

*1 Ce numéro dépend du service utilisé.

Utiliser le répertoire local

Vous pouvez enregistrer jusqu'à 500 numéros de téléphone avec des noms associés dans le téléphone pour y accéder facilement. Vous pouvez également configurer des trains de sonnerie pour différentes catégories, afin d'identifier des appels entrants. Tous les éléments du répertoire sont stockés par ordre alphabétique. Pour des raisons de sécurité, vous pouvez verrouiller le répertoire.

- Pour rechercher un élément du répertoire, reportez-vous à la "Recherche d'un élément dans le répertoire local", Page 42.
- Pour vous reporter à un autre répertoire qui peut contenir plus de 500 éléments, consultez "Utiliser le répertoire distant", Page 44.

Remarque

- Nous recommandons de réaliser des sauvegardes des données du répertoire, au cas où ces données se perdraient à cause d'un dysfonctionnement du produit.
- Une entrée unique (un nom, par exemple) peut avoir plusieurs numéros de téléphone. La capacité du répertoire étant limitée par le nombre de numéros de téléphone enregistrés, stocker plusieurs numéros de téléphone dans une entrée diminue le nombre d'entrées maximum.
- En outre, si votre fournisseur de services téléphoniques prend en charge les données de répertoire suivantes, vous pouvez les télécharger via le réseau.
Si un nom dépasse 24 caractères, les caractères en surplus seront supprimés.
Les numéros de téléphone qui dépassent 32 chiffres ne sont pas valides.

Sonnerie privée

Vous pouvez organiser les entrées du répertoire dans l'une des 9 catégories Sonnerie privée. Il est possible de définir une séquence de sonnerie différente^{*1} pour chaque catégorie. Si l'ID d'appelant affiché^{*2} correspond à un numéro de téléphone ou un nom stocké dans le répertoire, le téléphone sonne conformément aux réglages de la catégorie Sonnerie privée.

*1 Pour les séquences de sonnerie, reportez-vous à "Option appels", Page 64.

*2 Pour plus d'informations au sujet de l'ID de l'appelant, reportez-vous à "ID de l'appelant", Page 31.

Stockage d'un élément dans le répertoire du téléphone

Stockage d'un nouvel élément

[En mode Veille]

1. **Menu**
2. [▲]/[▼] : "Nouv. Répert." → **OK**
3. Saisissez un nom (max. 24 caractères). → **OK**
4. [▲]/[▼] : sélectionnez un type de numéro de téléphone (**1** à **5**). → **OK**
5. Saisissez le numéro de téléphone (max. 32 chiffres). → **OK**
6. Répétez les étapes 4 et 5 pour ajouter d'autres types de numéros de téléphone.
7. [▲]/[▼] : "Sans catégorie" → **OK**
8. Sélectionnez une catégorie. → **OK**
9. Pour sélectionner un numéro par défaut pour l'élément, appuyez sur [▲] ou [▼] afin de sélectionner "N° tél par déf.". → **OK**
10. [▲]/[▼] : sélectionnez le numéro à utiliser en tant que numéro par défaut. → **OK**
11. **Sauveg.**

Utiliser le répertoire

Remarque

- Les étapes 7 et 8 peuvent être omises si vous ne souhaitez pas attribuer une catégorie.
- Les étapes 9 et 10 peuvent être ignorées si vous ne désirez pas attribuer de numéro par défaut. (Le premier numéro saisi pour un élément sera automatiquement désigné comme le numéro par défaut.)
- Les chiffres valables sont les suivants : "0" à "9", "✖", "⏏", "➕", "P".
- Lorsqu'un élément avec le même nom et le même numéro existe déjà, les nouvelles informations ajoutées seront fusionnées avec les informations de l'élément existant.
- Pour saisir des caractères, reportez-vous à "Saisie des caractères", Page 26.

Stockage d'un élément à l'aide de la numérotation

Vous pouvez composer d'abord un numéro, puis l'ajouter comme élément de répertoire.

[En mode Veille]

1. Composez un numéro.
2. 
3. Saisissez un nom (max. 24 caractères). → **OK**
4. [▲]/[▼] : sélectionnez un type de numéro de téléphone (1 à 5). → **OK**
5. Modifiez le numéro de téléphone si nécessaire. → **OK**
6. Répétez les étapes 4 et 5 pour ajouter d'autres types de numéros de téléphone.
7. [▲]/[▼] : "Sans catégorie" → **OK**
8. Sélectionnez une catégorie. → **OK**
9. Pour sélectionner un numéro par défaut pour l'élément, appuyez sur [▲] ou [▼] afin de sélectionner "N° tél par déf". → **OK**
10. [▲]/[▼] : sélectionnez le numéro à utiliser en tant que numéro par défaut. → **OK**
11. **Sauveg.**

Remarque

- Les étapes 7 et 8 peuvent être omises si vous ne souhaitez pas attribuer une catégorie.
- Les étapes 9 et 10 peuvent être ignorées si vous ne désirez pas attribuer de numéro par défaut. (Le premier numéro saisi pour un élément sera automatiquement désigné comme le numéro par défaut.)
- Les chiffres valables sont les suivants : "0" à "9", "✖", "⏏", "➕", "P".
- Lorsqu'un élément avec le même nom et le même numéro existe déjà, les nouvelles informations ajoutées seront fusionnées avec les informations de l'élément existant.
- Pour saisir des caractères, reportez-vous à "Saisie des caractères", Page 26.

Stocker un élément à l'aide du journal des appels entrants ou sortants

Vous pouvez ajouter au répertoire local un numéro enregistré dans les journaux d'appels entrants ou sortants.

[En mode Veille]

1. Affichez le journal des appels entrants ou sortants. Pour plus de détails, reportez-vous à "Journal des appels entrants/sortants", Page 24.
2. [▲]/[▼] : sélectionnez l'élément désiré. → **Menu**
3. [▲]/[▼] : "Enreg. Répert." → **OK**
4. Modifiez le nom si nécessaire. → **OK**
5. [▲]/[▼] : sélectionnez un type de numéro de téléphone (1 à 5). → **OK**
6. Modifiez le numéro de téléphone si nécessaire. → **OK**
7. Répétez les étapes 5 et 6 pour ajouter d'autres types de numéros de téléphone.
8. [▲]/[▼] : "Sans catégorie" → **OK**

9. Sélectionnez une catégorie. → **OK**
10. Pour sélectionner un numéro par défaut pour l'élément, appuyez sur [▲] ou [▼] afin de sélectionner "N° tél par déf.". → **OK**
11. [▲]/[▼] : sélectionnez le numéro à utiliser en tant que numéro par défaut. → **OK**
12. **Sauveg.**

Remarque

- Les étapes 8 et 9 peuvent être omises si vous ne souhaitez pas attribuer une catégorie.
- Les étapes 10 et 11 peuvent être ignorées si vous ne désirez pas attribuer de numéro par défaut. (Le premier numéro saisi pour un élément sera automatiquement désigné comme le numéro par défaut.)
- Les chiffres valables sont les suivants : "0" à "9", "✖", "⏏", "⏏", "P".
- Lorsqu'un élément avec le même nom et le même numéro existe déjà, les nouvelles informations ajoutées seront fusionnées avec les informations de l'élément existant.
- Pour saisir des caractères, reportez-vous à "Saisie des caractères", Page 26.

Modifier un élément stocké dans le répertoire local

Modification d'un élément stocké

[En mode Veille]

1. **📖**
 2. [▲]/[▼] : "Répertoire" → **OK***1
 3. Saisissez le nom ou le ou les premiers caractères du nom désiré. → **OK**
 4. [▲]/[▼] : sélectionnez le nom, le numéro de téléphone, la catégorie ou le numéro de téléphone par défaut souhaité. → **Menu**
 5. [▲]/[▼] : "MODIFICATION" → **OK**
 6. Modifiez les données, le cas échéant. → **OK**
 7. Répétez les étapes 4 à 6 et modifiez les éléments que vous souhaitez changer.
 8. **Sauveg.**
- *1 Selon votre fournisseur de services, il arrive parfois que ce menu n'apparaisse pas. Dans ce cas, l'étape 2 est ignorée.

Remarque

- Pour modifier un caractère ou un chiffre, appuyez sur [◀] ou [▶] pour le mettre en surbrillance, appuyez sur **Deblq** pour le supprimer, puis saisissez le nouveau caractère ou chiffre.
- Pour effacer une ligne complète, maintenez enfoncé **Deblq** pendant plus de 1 secondes.
- Pour déplacer le curseur vers la gauche ou vers la droite, appuyez sur [◀] ou [▶], respectivement.
- Pour plus de détails sur la saisie de caractères, consultez "Saisie des caractères", Page 26.

Modification des noms de catégories

Vous pouvez modifier les noms des catégories du répertoire.

[En mode Veille]

1. **Menu**
2. [▲]/[▼] : "Réglages de base" → **OK**
3. [▲]/[▼] : "Choix affichage" → **OK**
4. [▲]/[▼] : "Nom catégories" → **OK**

Utiliser le répertoire

5. [▲]/[▼] : sélectionnez le numéro de catégorie désiré (1–9). → **OK**
6. Saisissez un nom pour la catégorie (max. 13 caractères). → **OK**
7. Répétez les étapes 5 et 6 pour chaque nom de catégorie à modifier.

Remarque

Pour plus de détails sur la saisie de caractères, consultez "Saisie des caractères", Page 26.

Supprimer un élément stocké dans le répertoire local

Suppression d'un élément stocké

[En mode Veille]

1. 
2. [▲]/[▼] : "Répertoire"^{*1} → **OK**
3. Saisissez le nom ou le ou les premiers caractères du nom désiré. → **OK**
4. [▲]/[▼] : sélectionnez l'élément désiré.
5. **Menu**
6. [▲]/[▼] : "Supprimer N°" → **OK**^{*2}
7. [▲]/[▼] : "Oui" → **OK**

*1 Selon votre fournisseur de services, il arrive parfois que ce menu n'apparaisse pas. Dans ce cas, l'étape 2 est ignorée.

*2 Pour supprimer tous les éléments, sélectionnez "Suppr. ts les N°" au lieu de "Supprimer N°".

Recherche d'un élément dans le répertoire local

Procédez comme suit pour rechercher un élément du répertoire.

Recherche sur le nom

Vous pouvez également rechercher un élément dans le répertoire en saisissant un nom :

[En mode Veille]

1. 
2. [▲]/[▼] : "Répertoire"^{*1} → **OK**
3. Saisissez le nom ou le ou les premiers caractères du nom désiré. → **OK**
4. [▲]/[▼] : sélectionnez l'élément désiré. → ↵/[ENTER]^{*2}
5. [▲]/[▼] : sélectionnez le numéro de téléphone désiré.
6. Pour passer un appel, décrochez.

*1 Si seul le répertoire local est autorisé, cette étape est ignorée.

*2 Si vous maintenez [▲]/[▼], les éléments suivants/précédents s'afficheront automatiquement.

Recherche par catégorie

Si des catégories ont été attribuées à des éléments du répertoire, vous pouvez rechercher par catégorie.

[En mode Veille]

1. 
 2. [▲]/[▼] : "Répertoire"^{*1} → **OK**
 3. **#**
 4. [▲]/[▼] : sélectionnez une catégorie. → **OK**
-

5. Saisissez le nom de l'élément dans la catégorie. → **OK**
6. [**▲**]/[**▼**] : sélectionnez l'élément désiré.
7. Pour passer un appel, décrochez.
- *1 Si seul le répertoire local est autorisé, cette étape est ignorée.

Recherche en utilisant les touches de numérotation

Vous pouvez également rechercher un élément dans le répertoire en utilisant diverses touches de numérotation quand la liste du répertoire est affichée :

1. Appuyez sur les touches de numérotation pour saisir le(s) premier(s) caractère(s) du nom désiré en fonction des tableaux de caractères.*1 → **OK**
- *1 Pour plus de détails sur les caractères attribués aux touches de numérotation, consultez le tableau suivant.

Suffixe	NE/X/SX/C/(aucun)	NE/X/SX	RU
Tou-ches	ABC (Latin)	ABГ (Grec)	АБВ (Cyrillique)
[1]	☎→✳→1	☎→✳→1	А→Б→В→☎→✳→1
[2]	А→Б→С→2	А→Б→Г→2	Г→Д→Е→Ё→2→А→Б→С→2
[3]	Д→Е→F→3	Δ→Е→Z→3	Ж→3→И→Й→3→Д→Е→F→3
[4]	G→H→I→4	H→Θ→I→4	К→Л→М→4→G→H→I→4
[5]	J→K→L→5	K→Λ→M→5	H→O→П→5→J→K→L→5
[6]	M→N→O→6	N→Ξ→O→6	P→C→T→6→M→N→O→6
[7]	P→Q→R→S→7	Π→P→Σ→7	У→Ф→X→7→P→Q→R→S→7
[8]	T→U→V→8	T→Υ→Φ→8	Ц→Ч→Ш→8→T→U→V→8
[9]	W→X→Y→Z→9	X→Ψ→Ω→9	Щ→Ъ→Ы→Ь→9→W→X→Y→Z→9
[0]	0→Espace	0→Espace	Э→Ю→Я→0→Espace

- Appuyer de manière répétitive sur une touche permet de parcourir les caractères associés à cette touche. Par exemple, pour saisir la lettre "C" en mode Latin, appuyez sur [2] 3 fois.
- Les représentations des touches dans le tableau peuvent présenter un aspect différent par rapport aux touches réelles sur le téléphone.

Exemple : pour saisir "ANNE" en mode Latin.

[2] → [6] → [6] → [►] → [6] → [6] → [3] → [3]

Remarque

- La disponibilité dépend de votre système téléphonique. Contactez votre administrateur pour plus d'informations.

Verrouillage du répertoire local

Vous pouvez verrouiller/déverrouiller le répertoire en mode veille. Si vous n'avez pas configuré un mot de passe, vous ne pouvez pas verrouiller le répertoire. Pour des détails sur la configuration du mot de passe, consultez "Définition du mot de passe", Page 25.

Verrouiller/déverrouiller le répertoire

Pour verrouiller

1. Maintenez  durant plus de 2 secondes.  s'affiche.*1

Pour déverrouiller

1. Maintenez enfoncé  pendant plus de 2 secondes.

Utiliser le répertoire

2. Saisissez votre mot de passe.*2
3. Pour retourner au mode Veille, appuyez sur [CANCEL].

Déverrouiller temporairement le répertoire

1. 
2. Saisissez votre mot de passe.*2

*1 Le journal d'appel est également verrouillé.

*2 Si un mot de passe incorrect est saisi 3 fois, vous ne pourrez pas saisir un autre mot de passe pendant environ 30 secondes.

Utiliser le répertoire distant

Vous pouvez vous reporter au répertoire distant en plus du répertoire local, si le répertoire distant est disponible.









Remarque

Nous vous recommandons de paramétrer cette fonction avec votre administrateur. Contactez votre administrateur pour plus d'informations.

Recherche d'un élément dans le répertoire distant

Recherche sur le nom

[En mode Veille]

1. 
 2.  : "Répertoire dist."*1. → 
 3. Saisissez le nom ou le ou les premiers caractères du nom désiré. → 
 4.  : sélectionnez l'élément désiré. → *2
 5.  : sélectionnez le numéro de téléphone désiré.
 6. Pour passer un appel, décrochez.
- *1 Si le seul répertoire distant est autorisé, cette étape est ignorée.
*2 Si vous maintenez , les éléments suivants/précédents s'afficheront automatiquement.

Mode ECO

L'activation de ce mode réduit la quantité d'électricité consommée par l'appareil.

Remarque

- Lorsque le mode ECO est activé, le paramètre "Vitesse liaison" (Page 70) change comme suit :
 - Vitesse liaison : "10M-Full"
 - Le port PC ne peut pas être utilisé
- Lorsque le paramètre du mode ECO a changé, l'appareil redémarre.
- Lorsque le mode ECO est activé,  s'affiche alors que l'appareil est en mode veille.

Réglage du mode ECO

[En mode Veille]

1. 

2. [▲]/[▼] : "Mode Eco" → **OK**
 3. [▲]/[▼] : "Oui"^{*1} → **OK**
- *1 Pour désactiver le mode ECO, sélectionnez "Non" (par défaut).

Vérifier l'état de la ligne

Vous pouvez vérifier l'état de chaque ligne (jusqu'à 6 lignes) sur l'écran LCD principal.

Vérifier l'état de la ligne

[En mode Veille]

1. **Menu**
2. [▲]/[▼] : "Etat ligne" → **OK**
3. [▲]/[▼] : sélectionnez la ligne dont vous voulez vérifier l'état. → **OK**
4. Appuyez sur ⊗/[CANCEL] pour arrêter la vérification de l'état de la ligne, ou appuyez sur **OK** pour effectuer une action sur la ligne. Consultez "Indication de l'état de la ligne" ci-dessous pour plus d'informations.

[En cours de conversation]

1. **Ligne**
2. [▲]/[▼] : sélectionnez la ligne dont vous voulez vérifier l'état. → **OK**
3. Appuyez sur ⊗/[CANCEL] pour arrêter la vérification de l'état de la ligne, ou appuyez sur **OK** pour effectuer une action sur la ligne. Consultez "Indication de l'état de la ligne" ci-dessous pour plus d'informations.

Remarque





- Quand une touche de fonction est définie comme touche Etat de la ligne, vous pouvez appuyer sur cette touche de fonction pour afficher l'écran de l'état de la ligne.

Indication de l'état de la ligne

Affichage de l'état	Signification
Mains libres ^{*1}	La ligne est libre. Action : saisissez la ligne pour composer un numéro.
<n>Libre ^{*1}	Une ligne partagée est libre. Action : saisissez la ligne pour composer un numéro.
Occupé	La ligne traite un appel. Action : aucune.
En attente ^{*2}	La ligne est mise en attente. Action : récupérez l'appel en attente.
Appel entrant ^{*2}	La ligne reçoit un appel. Action : répondez à l'appel.
Rappeler ^{*2}	La ligne reçoit un signal Rappel en attente. Action : répondez à l'appel.
<x>Occupé ^{*3}	Une ligne partagée est utilisée sur une autre unité. Action : joignez-vous à l'appel.
<x>En attente ^{*3}	Une ligne partagée est en attente sur une autre unité. Action : récupérez l'appel en attente.

Utiliser le répertoire

*1 Les icônes suivantes sont également affichées si la fonction correspondante est activée.

Icône	Signification
	Renvoi d'appels
	Ne Pas Déranger
	Passer un appel anonyme
	Blocage d'appels anonymes

*2 Quand la ligne est dans cet état, les informations de l'appel sont également affichées.

*3 Si la ligne partagée est définie, <x> (numéro d'index) est également affiché. Nous vous recommandons de paramétrer cela avec votre administrateur. Contactez votre administrateur pour plus d'informations.

Personnaliser le téléphone

Modifier l'écran LCD du téléphone

Vous pouvez modifier le contenu affiché sur l'écran LCD du téléphone lorsque le téléphone est en mode veille.

1. **Menu**
2. [▲]/[▼] : "Réglages de base" → **OK**
3. [▲]/[▼] : "Choix affichage" → **OK**
4. [▲]/[▼] : "Ecran de veille" → **OK**
5. [▲]/[▼] : sélectionnez l'élément désiré. → **OK**

Touches de raccourci

En attribuant des numéros de téléphone aux touches de numérotation, vous pouvez passer un appel en maintenant une touche de numérotation.

- "Numérotation depuis une touche de raccourci", Page 29

Attribution de touches de raccourci depuis le répertoire

Vous pouvez attribuer un numéro de téléphone enregistré dans le répertoire local à une touche utilisée en tant que touche de raccourci.

1. En mode veille, maintenez enfoncé une touche de numérotation (0–9) pendant plus de 1 seconde.
2. **Menu**
3. [▲]/[▼] : "Copier dep rép". → **OK**
4. Saisissez le nom désiré. → **OK**
5. [▲]/[▼] : sélectionnez un numéro. → **OK**
6. "SAUVEGARDE" → **OK**

Remarque

- Pour plus de détails sur la recherche d'un élément dans le répertoire, consultez "Recherche d'un élément dans le répertoire local", Page 42.

Modification des touches de raccourci

1. En mode veille, maintenez enfoncé une touche de numérotation (0–9) pendant plus de 1 seconde.
2. **Menu**
3. [▲]/[▼] : "MODIFICATION" → **OK**
4. Si nécessaire, modifiez le nom de la touche de raccourci. → **OK**
5. Si nécessaire, modifiez le numéro de la touche de raccourci. → **OK**
6. "SAUVEGARDE" → **OK**

Suppression d'une touche de raccourci

1. En mode Veille, maintenez enfoncée la touche de numérotation désignée en tant que touche de raccourci pendant plus de 1 seconde.*1
2. **Menu**

Personnaliser le téléphone

3. [▲]/[▼] : "EFFACEMENT" → **OK**²

4. [▲]/[▼] : "Oui" → **OK**

*1 Lorsque les informations de la touche de raccourci sont affichées, vous pouvez appuyer sur [▲] ou [▼] pour sélectionner un autre numéro de touche de raccourci.

*2 Pour supprimer tous les éléments, sélectionnez "EFFACEMENT.TOTAL" au lieu de "EFFACEMENT".

Sélection du type de numérotation à l'aide de touches de raccourci

Vous pouvez sélectionner un des 2 types de numérotation à l'aide de touches de raccourci pour chaque touche de raccourci attribuée.

1. En mode veille, maintenez enfoncé une touche de numérotation (0–9) pendant plus de 1 seconde.

2. **Menu**

3. [▲]/[▼] : "Appel Auto." → **OK**

4. "Manuel"/"AUTO" → **OK**

- Manuel :

Maintenez enfoncée la touche de numérotation (0–9) définie comme touche de raccourci pendant plus de 1 seconde, puis décrochez. Pour plus de détails, reportez-vous à "Numérotation depuis une touche de raccourci", Page 29.

- AUTO :

Maintenir enfoncée une touche de raccourci attribuée, pendant un nombre de secondes prédéfini, compose immédiatement le numéro attribué à cette touche de raccourci.

Remarque

- Pour sélectionner le délai en secondes avant le passage automatique de l'appel, consultez "TempsToucheRacc" dans "Options Touches", Page 65.

Modifier les touches de fonction (touches programmables et touches SDP)

Une des fonctions suivantes peut être attribuée à chacune des touches de fonction.

Remarque

- En plus de la fonction Ligne, d'autres fonctions peuvent être attribuées aux lignes individuelles. Toutefois, seules les lignes qui ont été configurées à l'avance peuvent être sélectionnées.
- Si votre téléphone est connecté à un Panasonic KX-HTS série PBX, la méthode pour changer ces touches et les fonctions qui peuvent être attribuées sont différentes.
Pour plus de détails, reportez-vous à la documentation pour le KX-HTS série PBX.
- Appel une touche
Permet de composer un numéro de téléphone précédemment défini à l'aide d'une touche.
- BLF (Fonction Voyant d'occupation)
Permet de transférer des appels vers le poste attribué à la touche lors de la réception d'un appel entrant ou pendant une conversation. Le voyant de la touche BLF affiche également l'état actuel du poste attribué à la touche.

Etat		Signification
Couleur	État des voyants	
Rouge	Éteint	Disponible
	Allumé	Indisponible
	Clignotant rapide	Sonnerie en cours

Remarque

- Plus de 48 touches BLF peuvent être programmées, mais l'indication d'état du voyant est disponible uniquement jusqu'à 48 touches maximum.
- **Ligne**
Permet de saisir une ligne afin de passer ou de recevoir un appel. Pour chaque touche, la couleur de la LED indique l'état de la ligne.

Etat		Signification
Couleur	État des voyants	
Bleu	Allumé	En utilisation ● Vous passez un appel.
	Clignotant lent	"En attente" ● Un appel est en attente.
	Clignotant rapide	"Appel entrant" ou "Rappeler" ● Un appel (y compris les rappels en attente) est en cours de réception. Nom ou numéro de l'appelant ● Un appel est en cours de réception sur une ligne partagée.
Rouge	Allumé	En utilisation ● Une ligne partagée est utilisée ou un appel est en attente confidentielle sur une autre unité.
	Clignotant lent	"En attente" ● Une ligne partagée est en attente sur une autre unité.
Éteint	—	Libre ● La ligne est libre.

- **ACD*1**

Permet de se connecter/déconnecter d'un groupe de Distribution automatique d'appels ou de changer l'état du téléphone de non disponible → intermède → disponible.
Pour chaque touche, la couleur de la LED indique l'état de la touche.

Etat		Signification	
Couleur	État des voyants	Touche Connexion	Touche Intermède
Rouge	Éteint	Connecté	Disponible
	Allumé	Déconnecté	Indisponible
	Clignotant lent	—	Intermède

- **Etat ligne**
Permet de confirmer l'état de chaque ligne. Cela permet à la touche de fonction de fonctionner comme une touche Ligne, comme pour saisir une ligne afin de passer ou de recevoir un appel.
- **Transf. appel**
Permet de renvoyer des appels entrants vers le poste attribué à la touche.
- **Répertoire*2**
Permet d'ouvrir le répertoire.
- **Journal*2**
Permet d'ouvrir le journal des appels entrants/sortants.
- **Sonnerie simult.*1**
Permet une sonnerie parallèle. Jusqu'à 10 emplacements peuvent être spécifiés pour sonner simultanément quand vous recevez un appel.

Personnaliser le téléphone

Etat		Signification
Couleur	État des voyants	
Bleu	Allumé	Fonction Sonnerie simultanée : activée
	Éteint	Fonction Sonnerie simultanée : désactivée

- **Hoteling*¹**
Permet de connecter/déconnecter l'événement Hoteling du centre d'appels.
- **Transférer appel*¹**
Permet de transférer un appel vers le poste attribué à la touche avec confirmation pendant une conversation.
- **Transf.non-annoncé*¹**
Permet de transférer un appel vers le poste attribué à la touche sans confirmation pendant une conversation.
- **Conférence**
Permet d'établir une conversation à plusieurs interlocuteurs (conférence).
- **Intercept. appel dir*¹**
Permet de répondre à un appel entrant arrivant au numéro de téléphone spécifié.
- **Parc.A (Stat./Retour parage)*¹**
Permet de parquer un appel ou de récupérer un appel placé dans une zone de parage (Parcage d'appel).
- **Présence**
Permet de confirmer l'état actuel de l'extension attribuée à la touche.
Lorsque l'extension est "Disponible", vous pouvez appeler le numéro de téléphone enregistré en appuyant sur la touche.

Etat		Signification
Couleur	État des voyants	
Bleu	Allumé	Disponible
Rouge	Allumé	Occupé
	Clignotant lent	Absent
Éteint	—	Hors ligne

(Mon téléphone)

Permet de configurer l'état actuel de Mon téléphone. L'état peut être modifié en appuyant sur la touche.

Etat		Signification
Couleur	État des voyants	
Bleu	Allumé	Disponible
Rouge	Allumé	Occupé
	Clignotant lent	Absent
Éteint	—	Hors ligne/Invisible

- **Groupe Interc*¹**
Permet de répondre à un appel groupé.
- *1 Cet élément s'utilise uniquement quand la fonction est activée. Contactez votre administrateur pour plus d'informations.
- *2 Cet élément peut être sélectionné quand la liste est enregistrée dans le téléphone. Contactez votre administrateur pour plus d'informations.

[En mode Veille]

1. **Menu**
2. [▲]/[▼] : "Réglages de base" → **OK**

3. [▲]/[▼] : "Options Touches" → **OK**
4. [▲]/[▼] : "Programme clé" → **OK**
5. [▲]/[▼] : sélectionnez la touche à modifier. → **OK**
6. [▲]/[▼] : sélectionnez le nouvel élément à attribuer. → **OK**

Remarque

- Vous pouvez aussi attribuer une fonction en appuyant sur la touche de fonction désirée pendant 3 secondes ou plus.

Blocage d'appels anonymes

Cette fonction permet à l'unité de rejeter des appels lorsqu'elle reçoit un appel sans présentation du numéro de téléphone. Le paramètre par défaut est "Non".

IMPORTANT

- Nous recommandons de le configurer avec votre administrateur. Contactez votre administrateur pour plus d'informations.
- Cette fonction n'est pas disponible avec les lignes partagées.

1. **Menu**
2. [▲]/[▼] : "Réglages de base" → **OK**
3. [▲]/[▼] : "Réglages appel" → **OK**
4. [▲]/[▼] : "Blocage anonyme" → **OK**
5. [▲]/[▼] : sélectionnez la ligne désirée. → **OK**
6. [▲]/[▼] : "Oui"/"Non" → **OK**

Blocage d'appels entrants (pour les utilisateurs de services avec ID de l'appelant uniquement)

Cette fonction permet à l'unité de rejeter les appels de certains numéros de téléphone auxquels vous ne voulez pas répondre, comme les appels indésirables.

Quand l'appel est reçu, l'unité ne sonne pas, mais l'interlocuteur est identifié. Si le numéro de téléphone correspond à une entrée dans la liste des appels bloqués, l'unité rejette l'appel.

Stockage des appelants indésirables

Vous pouvez stocker jusqu'à 30 numéros de téléphone par ligne dans la liste des appels bloqués en utilisant la liste des appelants ou en saisissant directement les numéros.

1. **Menu**
2. [▲]/[▼] : "Réglages de base" → **OK**
3. [▲]/[▼] : "Réglages appel" → **OK**
4. [▲]/[▼] : "Blocage ID" → **OK**
5. [▲]/[▼] : sélectionnez une ligne vierge. → **Menu**
6. [▲]/[▼] : "MODIFICATION" → **OK**
7. Saisissez le numéro de téléphone (32 chiffres maximum). → **OK**

Personnaliser le téléphone

Modification des numéros de téléphone à rejeter

1. **Menu**
2. [▲]/[▼] : "Réglages de base" → **OK**
3. [▲]/[▼] : "Réglages appel" → **OK**
4. [▲]/[▼] : "Blocage ID" → **OK**
5. [▲]/[▼] : sélectionnez un numéro de téléphone désiré. → **Menu**
6. [▲]/[▼] : "MODIFICATION" → **OK**
7. Saisissez le numéro de téléphone. → **OK**

Suppression des numéros de téléphone à rejeter

1. **Menu**
2. [▲]/[▼] : "Réglages de base" → **OK**
3. [▲]/[▼] : "Réglages appel" → **OK**
4. [▲]/[▼] : "Blocage ID" → **OK**
5. [▲]/[▼] : sélectionnez un numéro de téléphone désiré. → **Menu**
6. [▲]/[▼] : "Supprimer N°"¹ → **OK**
7. [▲]/[▼] : "Oui" → **OK**

*1 Pour supprimer tous les éléments, sélectionnez "Suppr. ts les N°" au lieu de "Supprimer N°".

Passer un appel anonyme

Avant d'effectuer un appel, spécifiez les éléments suivants :

IMPORTANT

- Nous recommandons de le configurer avec votre administrateur. Contactez votre administrateur pour plus d'informations.

1. **Menu**
2. [▲]/[▼] : "Réglages de base" → **OK**
3. [▲]/[▼] : "Réglages appel" → **OK**
4. [▲]/[▼] : "Appel anonyme" → **OK**
5. [▲]/[▼] : sélectionnez une ligne. → **OK**
6. [▲]/[▼] : "Oui"/"Non" → **OK**

Modification des paramètres de base

Pour sélectionner l'élément principal en mode Veille

1. **Menu**
2. [▲]/[▼] : "Réglages de base" → **OK**
3. [▲]/[▼] : sélectionnez l'élément principal. → **OK**

Elément principal	Elément secondaire		Page
Option appels	Volume sonnerie	Type sonnerie	Page 64

Elément principal	Elément secondaire			Page
Option communic.	Volumemain-libre	Volume combiné	Volume casque	Page 64
Option réponse	Appareil rép. auto	DELAI REP.AUTO		Page 64
Options Touches	Programme clé	Editer touche	Nom Touche prog	Page 65
	TempsToucheRacc			
Choix affichage	Langage	Rétroéclairage	Contrast LCD	Page 66
	Ecran de veille	Nom catégories	Format de date	
	Format d'heure	Notification		
Bip touche				Page 67
Réglages appel	Blocage anonyme	Appel anonyme	Blocage ID	Page 67
	N'importe où*1	Bureau distant*1	Sonnerie simult.*1	
	Opt.Système Ver.			
Autres options	Modif. Password	Web intégré		Page 68

*1 Cet élément ne s'affiche que lorsque la fonction est activée. Contactez votre administrateur pour plus d'informations.

Modification des paramètres système

IMPORTANT

- La fonction dépend de votre système téléphonique. Contactez votre administrateur pour plus d'informations.

[En mode Veille]

1. **Menu**
2. [▲]/[▼] : "Réglages système" → **OK**
3. [▲]/[▼] : sélectionnez l'élément principal. → **OK**

Elément principal	Elément secondaire			Page
Statut	Etat ligne	Version Firmware	Mode IP	Page 69
	Réglages IPv4	Réglages IPv6	Adresse MAC	
	LLDP	CDP	VLAN	
Réglages réseau	Sélect. mode IP	Réglages IPv4	Réglages IPv6	Page 69
	LLDP	CDP	VLAN	
	Vitesse liaison	Web intégré		
Réglages système	Rég. Date/heure*1	Authentification	Code d'accès	Page 71
	Rég. Xsi*2	Rég. com unifiée*2	Redémarrer	
	Redémarrer DSS			

*1 La disponibilité dépend de votre système téléphonique. Contactez votre administrateur pour plus d'informations.

*2 Cet élément ne s'affiche que lorsque la fonction est activée. Contactez votre administrateur pour plus d'informations.

Programmation d'interface utilisateur Web

Ce produit fournit une interface Web pour la configuration de paramètres et fonctions variés, y compris certains qui ne sont pas directement programmables. La liste suivante contient quelques fonctions utiles qui sont programmables via l'interface Web.

Contactez votre administrateur pour plus d'informations.

- Paramètres Langue (téléphone IP/Web)
- Mot de passe utilisateur (pour l'accès à l'interface Web)
- Ligne par défaut pour les appels sortants
- Numéros de téléphone pour le rejet d'appels
- Fonctions d'appel
 - Activer Appel anonyme
 - Activer Blocage d'appels anonymes
 - Activer Ne pas déranger
 - Activer Renvoi de tous les appels
 - Numéro de renvoi (pour tous les appels)
 - Activer Renvoi d'appels si occupé
 - Numéro de renvoi (si occupé)
 - Activer Renvoi d'appels si non réponse
 - Numéro de renvoi (si non réponse)
 - Nombre de sonneries (si non réponse)
- Numéro d'urgence
- Paramètre de touche programmable
- Importation et exportation d'agenda
- Console SDP

Remarque

- A chaque fois que vous souhaitez accéder à l'interface Web, vous devez activer la programmation Web (Web incorporé). Reportez-vous à "Autres options", Page 68.

Installation et configuration

Remarque

- Panasonic n'assume aucune responsabilité en cas de dommages corporels ou matériels résultant de pannes dues à une installation incorrecte ou à une utilisation contraire à ce qui est indiqué dans cette documentation.

AVERTISSEMENT

- Pour réduire les risques d'incendie ou de choc électrique, ne surchargez pas les prises secteur et les cordons d'alimentation.
- Insérez complètement la fiche d'alimentation/de l'adaptateur secteur dans la prise électrique. Faute de quoi, cela peut provoquer des décharges électriques et/ou une chaleur excessive entraînant un incendie.
- Nettoyez régulièrement la poussière de l'adaptateur secteur/la fiche d'alimentation à l'aide d'un tissu sec après l'avoir débranché(e) de la prise de courant. La poussière accumulée peut être la cause d'un défaut d'isolation contre l'humidité, etc. Ce qui peut causer un incendie.

Attacher le Support

Attachez le support au téléphone de bureau.

1. Insérez le support dans les fentes situées dans l'unité.
2. Tournez le support pour bureau doucement dans la direction indiquée jusqu'à ce qu'il soit en place.

Support KX-HDV230

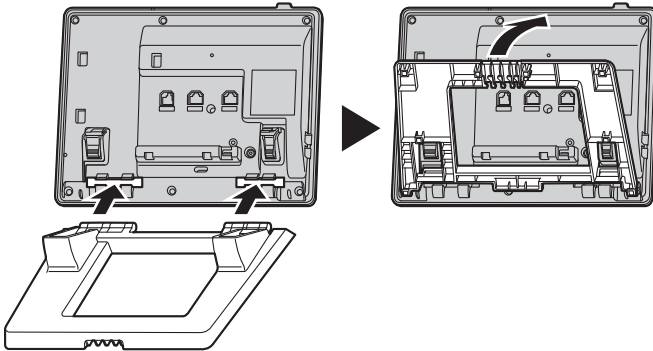

Installation et configuration

Support KX-HDV20 (en option)

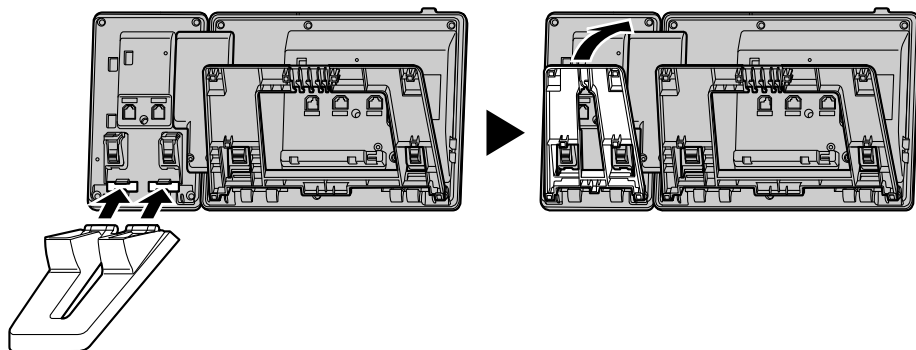

Réglage de la position du support

Poussez les marques PUSH dans la direction indiquée, avec les deux mains, inclinez le support, puis faites le glisser jusqu'à ce qu'il soit placé en position basse.

- Baisser le support

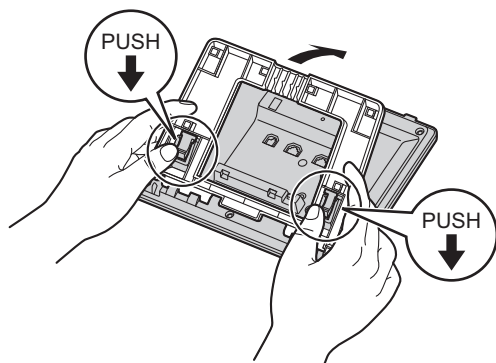

- Relever le support

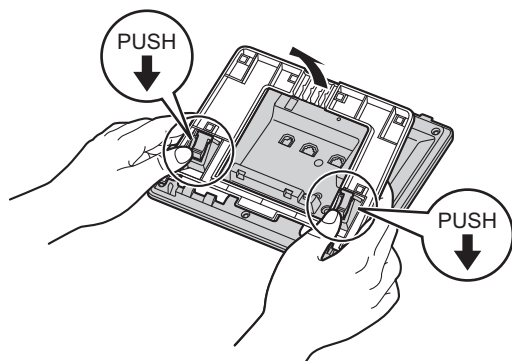

Retirer le Support

Inclinez le support dans la direction indiquée pendant que vous poussez les marques PUSH avec les deux mains.

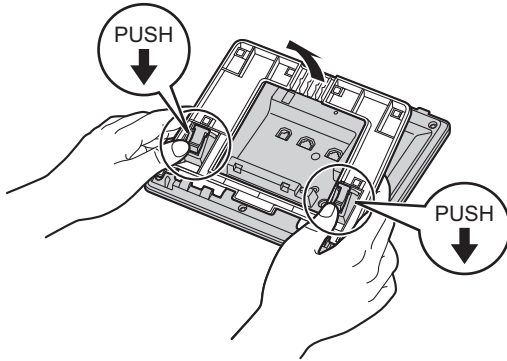

Fixer le KX-HDV20 en option à l'unité

Le KX-HDV20 en option possède 20 touches SDP et ajoute 40 touches de fonction (20 touches × 2 pages) à l'unité. Ces touches peuvent être utilisées pour saisir une ligne afin de passer ou de recevoir un appel, ou pour exécuter une fonction qui a été attribuée à la touche.

1. Retirez le support à la fois du KX-HDV230 et du KX-HDV20. Reportez-vous à "Retirer le Support", Page 57.
2. Insérez les pattes du KX-HDV20 dans les ouvertures désignées dans la base, et glissez ensuite le KX-HDV20 dans la direction de la flèche.
3. Attachez le KX-HDV20 sur l'unité avec la vis fournie.
4. Fixez le support à la fois sur le KX-HDV230 et le KX-HDV20. Reportez-vous à "Attacher le Support", Page 55. Ou effectuez le montage mural si l'unité doit être fixée sur un mur. Reportez-vous à "Montage mural", Page 60.
5. Branchez le KX-HDV20 à l'unité avec le câble fourni. Reportez-vous à "Branchements (y compris le KX-HDV20 en option)", Page 58.
6. Allumez le KX-HDV230.

2

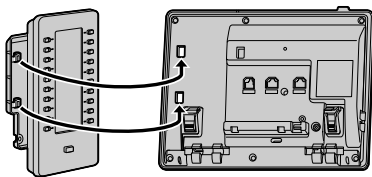

3

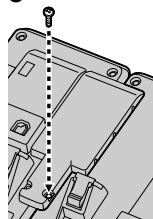

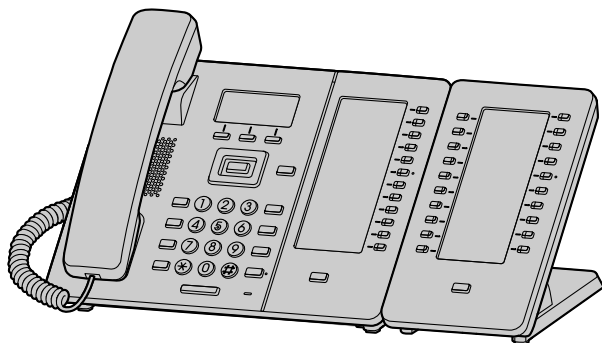

Remarque

- Jusqu'à 5 unités KX-HDV20 peuvent être connectées au produit.

Branchements (y compris le KX-HDV20 en option)

Connectez le câble Ethernet, le cordon du combiné et l'adaptateur secteur (en option) à l'unité.

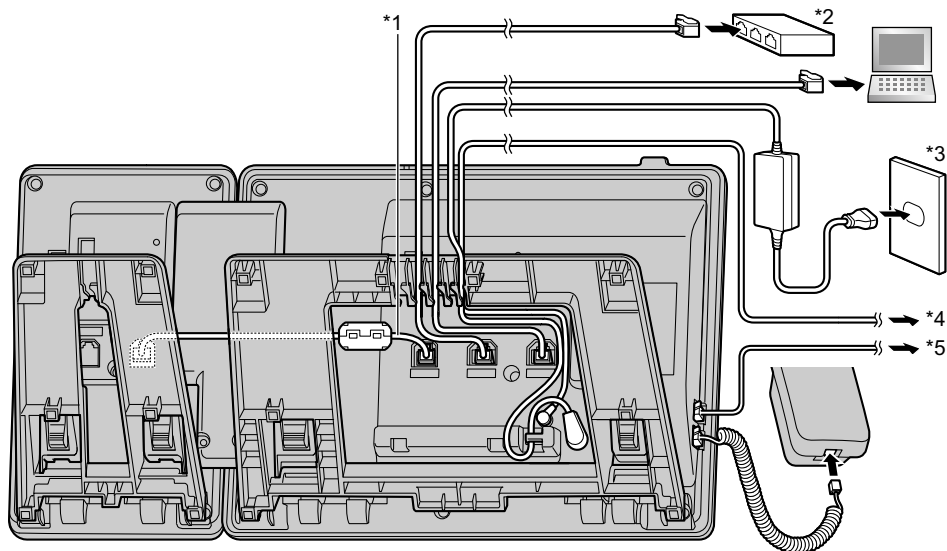

*1 Câble SDP

Branchez le câble SDP comme indiqué sur l'illustration.

*2 Switch PoE

*3 Adaptateur secteur optionnel

*4 Casque EHS en option

Pour des informations actualisées concernant les casques EHS testés avec cette unité, visitez le site Web suivant :

<http://www.panasonic.net/pcc/support/sipphone/>

*5 Casque (en option)

Pour des informations actualisées concernant les casques testés avec cette unité, visitez le site Web suivant : <http://www.panasonic.net/pcc/support/sipphone/>

- Le paramètre initial pour l'adresse IP est "DHCP—AUTO". Pour plus d'informations sur votre environnement réseau, contactez votre administrateur. Pour plus de détails, reportez-vous à "Réglages réseau", Page 69.

Lors de la sélection de câbles Ethernet (non compris)

- Utilisez des câbles flexibles sans couverture de fiche. N'utilisez pas de câbles dont le revêtement peut se déchirer ou craquer lorsqu'il est plié.

Afin d'éviter toute détérioration des câbles, utilisez des câbles qui ne dépassent pas au niveau de la partie inférieure de la base.

Connectez les câbles comme indiqué sur l'illustration suivante.

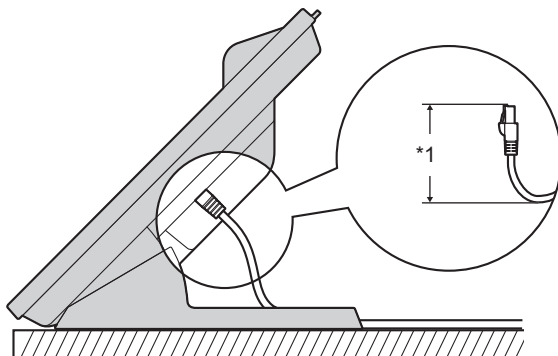

*1 60 mm (2 3/8 in) ou moins

- Utilisez un câble Ethernet de catégorie 5e (ou supérieure) (non fourni), dont le diamètre ne dépasse pas 6,5 mm (1/4 in).

Lors de la connexion sur un switch

- Si l'alimentation PoE est disponible, un adaptateur secteur n'est pas nécessaire.
- Si vous utilisez un switch PoE, le nombre de dispositifs que vous pouvez connecter simultanément est limité par la quantité d'énergie fournie par le switch.
- Cet appareil est conforme au standard PoE classe 2.

Lors de la connexion d'un PC

- Le port PC ne prend pas en charge le protocole PoE pour les périphériques connectés.

Lors de la connexion des câbles et de l'adaptateur AC

- Passez le câble Ethernet et le câble de l'adaptateur AC sous le support.

Montage mural

Le KX-HDV230 et jusqu'à 5 unités KX-HDV20 en option peuvent être fixés sur un mur.

IMPORTANT

- Vérifiez que le mur et la technique de fixation sont suffisamment résistants pour supporter le poids de l'unité (Voir "Spécifications", Page 72).
1. Insérez les pattes de l'adaptateur du montage mural dans les ouvertures désignées dans la base, et ensuite glissez l'adaptateur dans la direction de la flèche jusqu'à ce qu'il se verrouille.
KX-HDV230

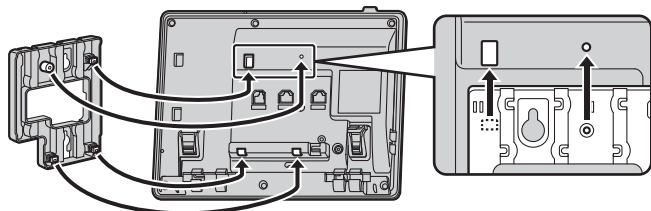

Avec un KX-HDV20 en option

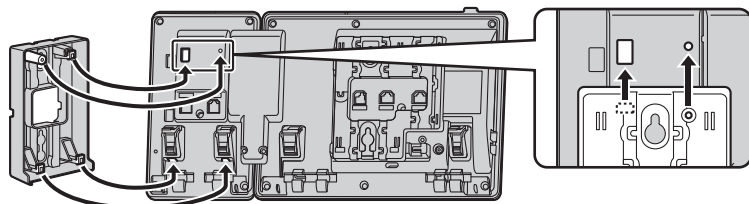

Du 2e au 5e KX-HDV20

Retirez la vis du capot SDP du KX-HDV20, puis faites glisser le capot vers le haut pour l'enlever.

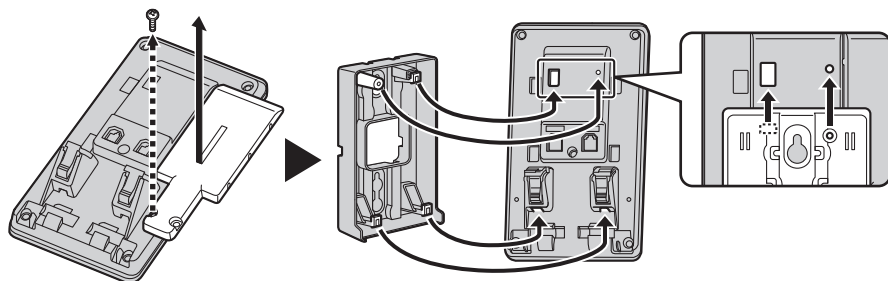

2. Attachez l'adaptateur du montage mural sur la base avec la petite vis fournie.
(Moment de torsion recommandé : 0,4 N·m [4,08 kgf·cm/3,54 lbf·in] à 0,6 N·m [6,12 kgf·cm/5,31 lbf·in])
3. Branchez l'adaptateur AC, le cordon du combiné, les câbles Ethernet et le câble de connexion comme il se doit.
4. Vissez les grandes vis dans le mur à une distance de 83 mm (3 1/4 in), ou 100 mm (3 15/16 in), l'une de l'autre et montez l'unité sur le mur.

KX-HDV230

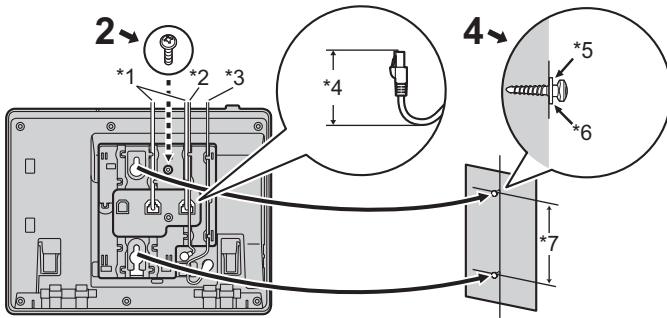

Avec un KX-HDV20 en option

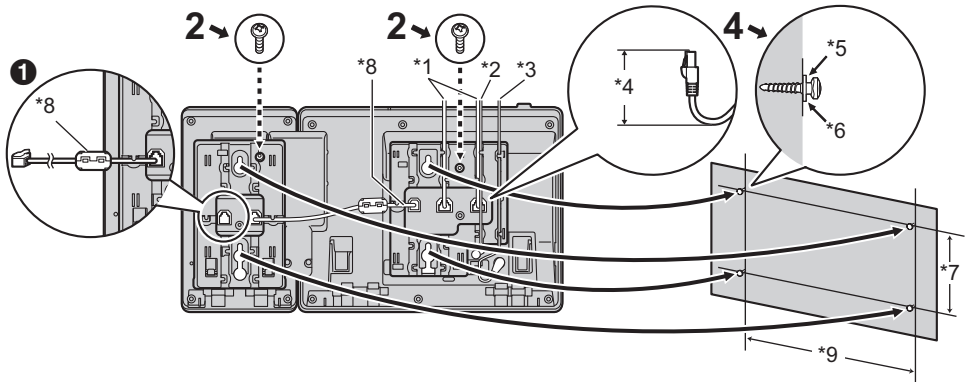

- ❶ Si vous voulez monter d'autres unités KX-HDV20, branchez le câble de connexion de l'unité suivante à l'unité que vous fixez.

Du 2e au 5e KX-HDV20

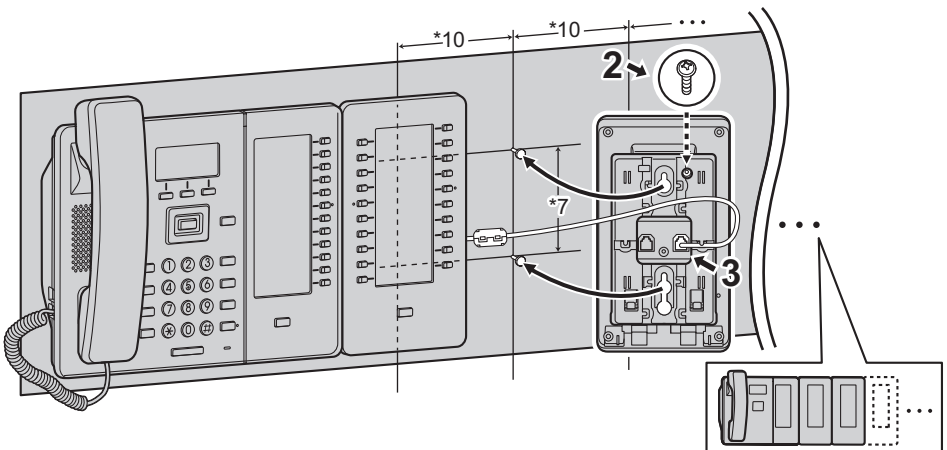

*1 Câbles Ethernet

Installation et configuration

- *2 Câble du casque EHS
 - *3 Adaptateur secteur
 - *4 40 mm (1 37/64 in) ou moins
 - *5 Rondelle
 - *6 Vissez la vis jusqu'à cet endroit
 - *7 83 mm (3 1/4 in) ou 100 mm (3 15/16 in)
 - *8 Câble de connexion
Branchez le câble de connexion comme indiqué sur l'illustration.
 - *9 179 mm (7 1/16 in)
 - *10 111 mm (4 3/8 in)
- Vous pouvez trouver un modèle de montage mural à la fin de ce manuel.

Accrocher le combiné

Pour fixer le combiné lors d'une conversation

1. Accrochez le combiné sur la partie supérieure de l'appareil.

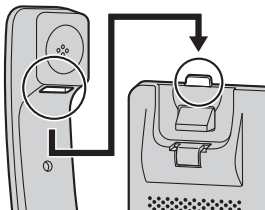

Pour verrouiller le crochet du combiné lorsque l'appareil est monté au mur

1. Enlevez le crochet du combiné du slot.
2. Retournez-le.
3. Remettez le crochet du combiné dans le slot jusqu'à ce qu'il soit verrouillé.
4. Le combiné est bien accroché lorsqu'il est dans le support.

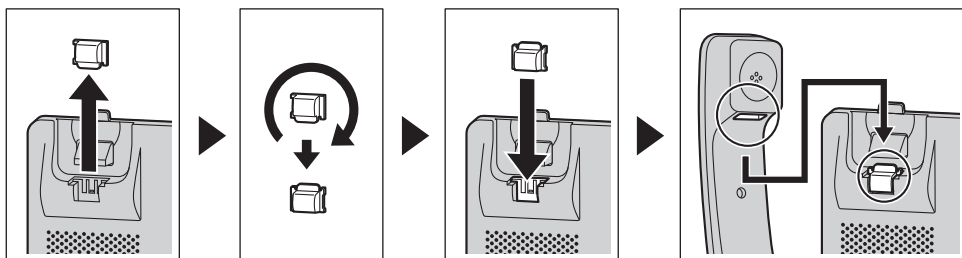

Mise à jour du logiciel

Votre revendeur en systèmes téléphoniques peut proposer de nouvelles fonctions et améliorer sa version logicielle de temps à autre. Contactez votre administrateur pour plus d'informations.

Annexe

Tableau des modes de saisie des caractères

KX-HDV230 (Suffixe : NE/X/SX)

Tou- ches	ABC (Latin)	0-9 (Numé- rique)	ΑΒΓ (Grec)	ÄÄÄ (Étendu 1)	ŠŠŠ (Étendu 2)
[1]	Espace ¶ & ' () * , - . / 1	1	Espace ¶ & ' () * , - . / 1		
[2]	ABC 2	2	ΑΒΓ 2	Ä Ä Ä Ä Ä Ä Æ Β C Ç 2	Ä Ä Ä Ä Ä Β C C Č 2
	abc 2		α β γ 2	a à á â ã ä å æ b c ç 2	a á ä å a b c c č 2
[3]	DEF 3	3	Δ Ε Ζ 3	Ð Æ È É Ê Ë Æ 3	Ð Æ È É Ê Æ 3
	def 3		δ ε ζ 3	d ð e è é ê ë f 3	d ð e é ê ë f 3
[4]	GHI 4	4	Η Θ Ι 4	Ĝ Ğ Ĩ İ ĩ İ ĩ İ 4	G Ĩ Í 4
	ghi 4		η θ ι 4	g ğ ħ i i i ĩ ĩ ĩ 4	g ħ i í 4
[5]	JKL 5	5	Κ Λ Μ 5	JKL 5	JKL Ľ Ĺ Ľ 5
	jkl 5		κ λ μ 5	jkl 5	jk l ĺ ľ 5
[6]	MNO 6	6	Ν Ξ Ο 6	MN Ń Ō Ő Ő Ő Ŏ Ŏ ø œ 6	MN Ń Ń Ő Ő Ő Ő Ŏ 6
	mno 6		ν ξ ο 6	m n ñ o ó ô õ ö ø œ 6	m n ñ ñ o ó ô ö 6
[7]	PQRS 7	7	Π Ρ Σ 7	P Q R S Ş ß 7	P Q R Ŕ Ŗ S Š Š 7
	pqrs 7		π ρ σ 7	p q r s ş ß 7	p q r ř ř s š š 7
[8]	TUV 8	8	Τ Υ Φ 8	T U Ū Ú Ū Ū Ū V 8	T Ť Ť Ū Ū Ū Ū Ū V 8
	tuv 8		τ υ φ 8	t u ú ú ú ú ú v 8	t ț ț u ú ú ú ú v 8
[9]	WXYZ 9	9	Χ Ψ Ω Ξ 9	W Ŵ X Y Ŷ Z 9	W X Y Ý Y Z Ž Ž Ž 9
	wxyz 9		χ ψ ω ξ 9	w ŵ x y ŷ z 9	w x y ý ý z ž ž ž 9
[0]	Espace ! ? " : ; + = < > 0	0	Espace ! ? " : ; + = < > 0		
[#]	\$ % & @ € £	#	\$ % & @ € £		

- Appuyez sur [X] avant ou après la saisie d'un caractère pour basculer entre les majuscules et les minuscules.
- Appuyer de manière répétitive sur une touche permet de parcourir les caractères associés à cette touche. Par exemple, pour saisir la lettre "C" en mode Latin, appuyez sur [2] 3 fois.
- Les caractères saisis à l'aide de la touche [#] (par exemple, "\$") ne peuvent être saisis lors d'une recherche dans le répertoire. Reportez-vous à "Recherche d'un élément dans le répertoire local", Page 42.

Annexe

- Les représentations des touches dans le tableau peuvent présenter un aspect différent par rapport aux touches réelles sur le téléphone.

Structure du menu Paramètres de base

Option appels

Élément secondaire	Description	Réglage	Valeur par défaut
Volume sonnerie	Permet de régler le volume de la sonnerie	<input type="checkbox"/> Niv. 1–8 <input type="checkbox"/> Non	Niv. 5
Type sonnerie • Ligne 1–6 • SonneAppelprivé (CATÉGORIE 1–9)	Train sonnerie Permet de sélectionner la tonalité de sonnerie pour chaque type d'appel.*1	<input type="checkbox"/> Sonnerie 1–32	Sonnerie 1*2

*1 Les mélodies pré-réglées dans ce produit sont utilisées avec l'autorisation de © 2010 Copyrights Vision Inc.

*2 La tonalité de sonnerie par défaut pour chaque ligne correspond au numéro de la ligne. Par exemple, la tonalité de sonnerie par défaut pour la ligne 3 est la tonalité 3.

Option communic.

Élément secondaire	Description	Réglage	Valeur par défaut
Volumemain-libre	Permet de régler le volume du haut-parleur.	Niv. 1–8	Niv. 5
Volume combiné	Permet de régler le volume du combiné.	Niv. 1–8	Niv. 5
Volume casque	Permet de régler le volume du haut-parleur du casque.	Niv. 1–8	Niv. 5

Option réponse

Élément secondaire	Description	Réglage	Valeur par défaut
Appareil rép. auto	Permet de sélectionner le type d'appareils auxquels il est possible de répondre à l'aide de la fonction Réponse automatique.	<input type="checkbox"/> Haut Parleur <input type="checkbox"/> Casque	Haut Parleur
DELAI REP.AUTO	Permet de sélectionner le nombre de secondes à l'issue duquel une réponse est automatiquement apportée à l'appel lorsque la fonction Réponse automatique est activée.	0s–20s	6s

Options Touches

Élément secondaire	Description	Réglage	Valeur par défaut
Programme clé <ul style="list-style-type: none"> ● Programme clé 1–24 ● Touche DSS 1–200 	Permet d'attribuer une fonction à chaque touche programme.	<input type="checkbox"/> Appel une touche <input type="checkbox"/> BLF <input type="checkbox"/> Ligne <input type="checkbox"/> ACD*1 <ul style="list-style-type: none"> <input type="checkbox"/> Connexion <input type="checkbox"/> Wrap Up <input type="checkbox"/> Etat ligne <input type="checkbox"/> Transf. appel <input type="checkbox"/> Répertoire <input type="checkbox"/> Journal <input type="checkbox"/> Sonnerie simult. <input type="checkbox"/> Hoteling <input type="checkbox"/> Transférer appel <input type="checkbox"/> Transf.non-annoncé <input type="checkbox"/> Conférence <input type="checkbox"/> Intercept. appel dir <input type="checkbox"/> Parc.A <ul style="list-style-type: none"> <input type="checkbox"/> Stat. <input type="checkbox"/> Retour parpage <input type="checkbox"/> Présence <input type="checkbox"/> Groupe Interc	Non stocké
Editer touche <ul style="list-style-type: none"> ● Touche A ● Touche B ● Touche C 	Permet de modifier les touches polyvalentes dans les situations suivantes. <ul style="list-style-type: none"> ● Au repos ● En communicat. 	<input type="checkbox"/> Défaut <input type="checkbox"/> Touche prog. <ul style="list-style-type: none"> <input type="checkbox"/> RNV/NPD*2 <input type="checkbox"/> R/Rappeler*3 <input type="checkbox"/> Jrnal entrant <input type="checkbox"/> Jrnal sortant <input type="checkbox"/> Répertoire <input type="checkbox"/> Parc.A*1*3 <input type="checkbox"/> Pause*1 <input type="checkbox"/> Recherche*1*2 <input type="checkbox"/> Appel rapide*2 	Non stocké
Nom Touche prog <ul style="list-style-type: none"> ● Touche A ● Touche B ● Touche C 	Permet de modifier les noms des touches polyvalentes dans les situations suivantes. <ul style="list-style-type: none"> ● Au repos ● En communicat. 	5 caractères max.	Non stocké
TempsToucheRacc	Permet de sélectionner le délai en secondes avant le passage automatique d'un appel lorsque vous maintenez la touche de raccourci attribuée à "AUTO" enfoncée.	1s–20s	2s

*1 Uniquement affiché lorsque l'option a été configurée sur le téléphone.

*2 Uniquement affiché lorsque l'option "Au repos" est sélectionnée.

*3 Uniquement affiché lorsque l'option "En communicat." est sélectionnée.

Choix affichage

Élément secondaire	Description	Réglage	Valeur par défaut
Langage	Permet de sélectionner la langue de l'écran. Vous pouvez télécharger jusqu'à 10 langues depuis le serveur ou le Web, le cas échéant. Contactez votre administrateur pour plus d'informations.	Suffixe : NE/X/SX <input type="checkbox"/> AUTO <input type="checkbox"/> English <input type="checkbox"/> Deutsch <input type="checkbox"/> Español <input type="checkbox"/> FRANÇAIS <input type="checkbox"/> Italiano <input type="checkbox"/> Svenska <input type="checkbox"/> Nederlands <input type="checkbox"/> Português <input type="checkbox"/> Čeština	AUTO
		Suffixe : (aucun)/C <input type="checkbox"/> AUTO <input type="checkbox"/> English <input type="checkbox"/> Español <input type="checkbox"/> FRANÇAIS	AUTO
		Suffixe : RU <input type="checkbox"/> AUTO <input type="checkbox"/> English <input type="checkbox"/> РУССКИЙ <input type="checkbox"/> Українська	AUTO
Rétroéclairage	Permet d'allumer ou d'éteindre le rétroéclairage de l'écran LCD. Si "AUTO" ou "Oui" est sélectionné, permet de régler la luminosité du rétroéclairage de niveau 1-6.	<input type="checkbox"/> AUTO <input type="checkbox"/> Oui <input type="checkbox"/> Non	AUTO
Contrast LCD ● Écran principal ● Écran secondaire ● Écran DSS	Permet de régler le contraste du rétroéclairage de l'écran LCD.	Niv. 1–6	Niv. 3
Ecran de veille	Permet de sélectionner les éléments affichés à l'écran en mode Veille.	<input type="checkbox"/> N° téléphone <input type="checkbox"/> N° et nom tél. <input type="checkbox"/> Nom <input type="checkbox"/> Non	N° téléphone
Nom catégories	Permet de modifier le nom des catégories.	13 caractères max. x catégorie (1–9)	Non stocké
Format de date	Permet de sélectionner le format de la date affichée à l'écran en mode veille.	<input type="checkbox"/> JJ-MM-AAAA <input type="checkbox"/> MM-JJ-AAAA	Suffixe : NE/X/SX/ RU JJ-MM-AAAA Suffixe : (aucun)/ C MM-JJ-AAAA

Élément secondaire	Description	Réglage	Valeur par défaut
Format d'heure	Permet de sélectionner le format de l'affichage de l'heure à l'écran en mode veille.	<input type="checkbox"/> 12H <input type="checkbox"/> 24H	Suffixe : NE/X/SX/ RU 24H Suffixe : (aucun)/ C 12H
Notification	Permet de sélectionner la méthode de notification (message, LED ou alarme) pour les appels manqués et les messages vocaux. Message : affiche un message à l'écran LED : le voyant s'allume Alarme : une alarme retentit	<input type="checkbox"/> Appel manqué <input type="checkbox"/> Message <input type="checkbox"/> Oui <input type="checkbox"/> Non <input type="checkbox"/> LED <input type="checkbox"/> Oui <input type="checkbox"/> Non <input type="checkbox"/> MSG vocal <input type="checkbox"/> Message <input type="checkbox"/> Oui <input type="checkbox"/> Non <input type="checkbox"/> LED <input type="checkbox"/> Oui <input type="checkbox"/> Non <input type="checkbox"/> Alarme <input type="checkbox"/> Oui <input type="checkbox"/> Non	Tous les paramètres : Oui

Bip touche

Élément secondaire	Description	Réglage	Valeur par défaut
Bip touche	Permet d'activer ou de désactiver le bip des touches.	<input type="checkbox"/> Oui <input type="checkbox"/> Non	Oui

Réglages appel

Élément secondaire	Description	Réglage	Valeur par défaut
Blocage anonyme	Permet de spécifier s'il faut bloquer ou pas les appels anonymes entrants.	Ligne 1–6 <input type="checkbox"/> Oui <input type="checkbox"/> Non	Non
Appel anonyme	Permet de spécifier s'il faut passer ou pas des appels anonymes sortants.	Ligne 1–6 <input type="checkbox"/> Oui <input type="checkbox"/> Non	Non
Blocage ID	Permet de modifier/supprimer les numéros de téléphone pour rejeter les appels entrants.	–MODIFICATION –Supprimer N° –Suppr. ts les N°	Non stocké
N'importe où* ¹	Permet de spécifier/modifier les paramètres N'importe où de Xsi.	–N'importe où* ² <input type="checkbox"/> Oui <input type="checkbox"/> Non –Nom –N° téléphone* ³	—

Annexe

Élément secondaire	Description	Réglage	Valeur par défaut
Bureau distant*1	Permet de spécifier le paramètre Réseau distant de Xsi.	–Bureau distant <input type="checkbox"/> Oui <input type="checkbox"/> Non –N° téléphone*3	—
Sonnerie simult.*1	Permet de spécifier le paramètre Sonnerie simultanée de Xsi.	–Sonnerie simult. <input type="checkbox"/> Oui <input type="checkbox"/> Non –N° téléphone*3	—
Opt.Système Ver.	Permet de choisir de verrouiller ou non le menu Paramètres d'appel.	<input type="checkbox"/> Oui*4 <input type="checkbox"/> Non	Non

*1 Si le service de Xsi est disponible, vous pouvez sélectionner cet élément. Contactez votre administrateur pour plus d'informations.

*2 S'affiche uniquement lors de la modification.

*3 Si un numéro de téléphone dépasse 32 chiffres, les chiffres supplémentaires ne seront pas affichés.

*4 Un mot de passe est requis (4 chiffres).

Autres options

Élément secondaire	Description	Réglage	Valeur par défaut
Modif. Password*1*2	Permet de modifier le mot de passe du téléphone (4 chiffres) utilisé pour déverrouiller le répertoire.	Saisissez l'ancien mot de passe.*3*4 ↓ Saisissez le nouveau mot de passe. ↓ Vérifiez le nouveau mot de passe.	Pas enregistré
Web intégré	Permet de sélectionner si la fonction Web et la fonction de connexion sont disponibles ou non.	<input type="checkbox"/> Oui <input type="checkbox"/> Non	Non

*1 Pour éviter tout accès non autorisé à ce produit :

- Sélectionnez un mot de passe aléatoire et qui ne peut être facilement deviné.
- Modifiez régulièrement le mot de passe.

*2 Notez le mot de passe de manière à ne pas l'oublier.

*3 Vous pouvez ignorer la première étape si aucun mot de passe n'est défini.

*4 Pour des détails sur la configuration du mot de passe, consultez "Définition du mot de passe", Page 25.

Structure du menu Paramètres système

Statut

Élément secondaire	Description	Réglage	Valeur par défaut
Etat ligne ● 1–6	Permet d'afficher l'état de la ligne.	Enregistré* ¹ /Enregistrement* ¹ (RIEN)	—
Version Firmware	Affiche la version du micrologiciel du téléphone.	—	—
Mode IP	Permet d'afficher le mode Réseau IP.	IPv4/IPv6/IPv4 et IPv6	—
Réglages IPv4	Permet d'afficher les informations relatives aux paramètres IPv4.	–Adresse IP* ² –Masque sous-rés* ² –Passerelle déf.* ² –DNS* ²	—
Réglages IPv6	Permet d'afficher les informations relatives aux paramètres IPv6.	–Adresse IP* ³ –Préfixe* ³ –Passerelle déf.* ³ –DNS* ³	—
Adresse MAC	Permet d'afficher l'adresse MAC du téléphone.	—	—
LLDP	Permet d'afficher l'état LLDP.	Oui/Non	—
CDP	Permet d'afficher l'état CDP.	Oui/Non	—
VLAN	Permet d'afficher l'ID et la priorité VLAN.	—	—

*1 Si vous sélectionnez cet élément et appuyez sur **OK**, le numéro de téléphone de la ligne sélectionnée s'affiche.

*2 Si cet élément n'est pas défini, "0.0.0.0" s'affiche. Si le téléphone n'est pas connecté au réseau, "...", s'affiche.

*3 Si cet élément n'est pas défini, "0::0" s'affiche. Si le téléphone n'est pas connecté au réseau, "...", s'affiche.

Réglages réseau

Élément secondaire	Description	Réglage	Valeur par défaut
Sélect. mode IP	Permet de modifier les paramètres réseau du téléphone. Les paramètres actuels sont affichés en surbrillance.	–IPv4 –IPv6 –IPv4 et IPv6	IPv4
Réglages IPv4	Permet de spécifier les paramètres IPv4.	<input type="checkbox"/> DHCP <input type="checkbox"/> AUTO <input type="checkbox"/> Manuel –DNS 1 –DNS 2 <input type="checkbox"/> Statique –Adresse IP –Masque sous-rés –Passerelle déf. –DNS 1 –DNS 2	DHCP–AUTO

Annexe

Élément secondaire	Description	Réglage	Valeur par défaut
Réglages IPv6	Permet de spécifier les paramètres IPv6.	<input type="checkbox"/> DHCP <input type="checkbox"/> AUTO <input type="checkbox"/> Manuel –DNS 1 –DNS 2 <input type="checkbox"/> Annonce routeur –DNS 1 –DNS 2 <input type="checkbox"/> Statique –Adresse IP –Préfixe –Passerelle déf. –DNS 1 –DNS 2	DHCP-AUTO
LLDP	Permet de spécifier les paramètres LLDP.	<input type="checkbox"/> Port PC –VLAN ID –Priorité <input type="checkbox"/> Oui <input type="checkbox"/> Non	VLAN ID : 0 Priorité : 0 Oui
CDP	Permet de spécifier les paramètres CDP.	<input type="checkbox"/> Oui <input type="checkbox"/> Non	Non
VLAN	Permet de spécifier les paramètres VLAN.	<input type="checkbox"/> Activer VLAN <input type="checkbox"/> Oui <input type="checkbox"/> Non <input type="checkbox"/> Téléphone IP –VLAN ID –Priorité <input type="checkbox"/> PC –VLAN ID –Priorité	Activer VLAN : Non Téléphone IP : VLAN ID : 2 Priorité : 7 PC : VLAN ID : 1 Priorité : 0
Vitesse liaison	Permet de spécifier les paramètres du mode Ethernet PHY.	<input type="checkbox"/> Téléphone IP <input type="checkbox"/> AUTO <input type="checkbox"/> 100M-Full <input type="checkbox"/> 100M-Half <input type="checkbox"/> 10M-Full <input type="checkbox"/> 10M-Half <input type="checkbox"/> PC <input type="checkbox"/> AUTO <input type="checkbox"/> 100M-Full <input type="checkbox"/> 100M-Half <input type="checkbox"/> 10M-Full <input type="checkbox"/> 10M-Half	AUTO
Web intégré	Permet de sélectionner si la fonction Web et la fonction de connexion sont disponibles ou non.	<input type="checkbox"/> Oui <input type="checkbox"/> Non	Non

Réglages système

Élément secondaire	Description	Réglage	Valeur par défaut
Rég. Date/heure* ¹	Permet de spécifier l'heure et la date du téléphone.	—	—
Authentification	Permet de spécifier l'ID et le mot de passe pour l'authentification HTTP.	–ID* ² –Mot de passe* ²	Non stocké
Code d'accès* ³	Permet de spécifier le code pour accéder au serveur de redirection.	16 caractères max.	Non stocké
Réglage Xsi* ⁴	Permet de spécifier l'ID et le mot de passe pour le service Xsi.	Ligne 1–6 –ID* ² –Mot de passe* ²	Non stocké
Rég. com unifiée* ⁴	Permet de spécifier l'ID et le mot de passe pour le service Broadsoft UC (IM et P).	–ID* ² –Mot de passe* ²	Non stocké
Redémarrer* ⁵	Redémarrez l'appareil.	<input type="checkbox"/> Oui <input type="checkbox"/> Non	—
Redémarrer DSS* ⁵	Redémarrez toute unité SDP connectée.	<input type="checkbox"/> Oui <input type="checkbox"/> Non	—

*1 La disponibilité dépend de votre système téléphonique. Contactez votre administrateur pour plus d'informations.

*2 128 caractères max.

*3 Cet élément s'affiche uniquement lors de la configuration initiale.

*4 Cet élément ne s'affiche que lorsque la fonction est activée. Contactez votre administrateur pour plus d'informations.

*5 L'unité redémarrera même si on y accède via l'interface utilisateur Web ou lors d'un appel.

Spécifications

KX-HDV230

Élément	Spécifications
Alimentation	Adaptateur AC / PoE (IEEE 802.3af)
Consommation électrique	PoE En veille : env. 3,1 W (mode ECO désactivé), env. 2,9 W (mode ECO activé) En communication : env. 3,2 W (mode ECO désactivé), env. 3,0 W (mode ECO activé) Adaptateur AC En veille : env. 2,8 W (mode ECO désactivé), env. 2,1 W (mode ECO activé) En communication : env. 2,9 W (mode ECO désactivé), env. 2,2 W (mode ECO activé)
Consommation électrique maximum	Env. 4,2 W
Environnement de fonctionnement	0 °C (32 °F) à 40 °C (104 °F)
Port Ethernet	LAN : 1 (RJ45), PC : 1 (RJ45)
Interface Ethernet	10Base-T/100Base-TX/1000Base-T (Auto / 100 Mo-COMPLET / 100 Mo-MOITIE / 10 Mo-COMPLET / 10 Mo-MOITIE) Auto MDI / MDIX
Codec large-bande	G.722
Codec bande étroite	G.711 loi A / G.711 loi μ / G.729a
Ligne multiple	6
Écran LCD	Monochrome graphique
Taille LCD	132 × 64 pixels, 4 lignes (écran LCD principal) 160 × 384 pixels, 12 lignes (écran LCD auto-définition)
Rétroéclairage LCD	6 niveaux (Toujours allumé/Automatique/Toujours éteint)
Méthode de connexion VoIP	SIP
Haut-parleur	1
Microphone	1
Fiche du casque	1 (RJ9)
Fiche EHS	1 (ø3,5 mm [1/8 in], pour EHS uniquement)
Dimensions (Largeur × Profondeur × Hauteur ; support pour bureau attaché)	Position "haute" : 252 mm × 179 mm × 188 mm (9,9 in × 7,1 in × 7,4 in) Position "basse" : 252 mm × 187 mm × 154 mm (9,9 in × 7,4 in × 6,1 in)
Poids (avec combiné, cordon du combiné et support pour bureau)	1030 g (2,28 lb)

KX-HDV20

Élément	Spécifications
Alimentation*1	L'alimentation est fournie par le KX-HDV230.
Consommation électrique	En veille : env. 0,5 W

Élément	Spécifications
Consommation électrique maximum	Env. 1,5 W
Environnement de fonctionnement	0 °C (32 °F) à 40 °C (104 °F)
Écran LCD	Monochrome graphique
Taille LCD	160 × 384 pixels, 12 lignes
Rétroéclairage LCD	6 niveaux (Toujours allumé/Automatique/Toujours éteint)
Dimensions (Largeur × Profondeur × Hauteur ; support pour bureau attaché)	Position "haute" : 110 mm × 176 mm × 178 mm (4,3 in × 6,9 in × 7,0 in) Position "centrale" : 110 mm × 176 mm × 154 mm (4,3 in × 6,9 in × 6,1 in) Position "basse" : 110 mm × 175 mm × 121 mm (4,3 in × 6,9 in × 4,8 in)
Poids (avec le support)	430 g (0,95 lb)

*1 Le KX-HDV20 peut être utilisé uniquement quand le KX-HDV230 est alimenté avec l'adaptateur AC en option.

Dépannage

Problèmes courants et solutions



Utilisation générale

Problème	Cause possible	Solution
L'écran est vierge.	Le téléphone n'est pas alimenté.	Le téléphone n'est pas conçu pour fonctionner en cas de coupure secteur. Assurez-vous que le périphérique assurant l'alimentation électrique par le biais d'un câble Ethernet est alimenté et que le câble Ethernet est correctement connecté. (Si vous utilisez un switch PoE, le nombre de dispositifs que vous pouvez connecter simultanément est limité par la quantité d'énergie fournie par le switch.) Si vous utilisez un adaptateur AC, vérifiez qu'il est connecté et alimenté.
L'écran n'est pas clair.	Le contraste de l'écran est trop faible.	Régler le contraste de l'écran.
Le téléphone ne fonctionne pas correctement.	Les câbles ou les cordons ne sont pas connectés correctement.	Vérifiez toutes les connexions.
	Les paramètres de connexion sont incorrects.	<ul style="list-style-type: none"> ● Vérifiez que les paramètres sont corrects auprès de votre administrateur. ● Contactez le revendeur si le problème persiste.
	Une erreur est survenue.	Redémarrez l'appareil.
Je ne peux pas entendre la tonalité de numérotation.	—	Vérifiez que le câble LAN est correctement branché.
Je ne peux pas annuler le verrouillage du répertoire.	Le mot de passe que vous avez saisi est incorrect.	Saisissez le bon mot de passe.
J'ai oublié mon mot de passe.	—	Consultez votre administrateur ou votre fournisseur.
La date et l'heure ne sont pas correctes.	—	Ajustez la date et l'heure de l'unité.
Le voyant Message/Sonnerie est allumé.	Vous avez reçu un message vocal lorsque vous étiez en communication ou absent de votre bureau.	Vérifiez le message vocal.
Le KX-HDV20 ne s'allume pas.	Le KX-HDV230 est alimenté via l'option Alimentation par Ethernet (PoE).	Branchez le KX-HDV230 sur une prise d'alimentation AC avec l'adaptateur AC en option.

Appels et réception d'appels

Problème	Cause possible	Solution
Je ne peux pas passer d'appels.	Le numéro de téléphone n'a pas été saisi correctement.	<ul style="list-style-type: none"> ● Vérifiez que le numéro de téléphone de l'interlocuteur est correctement saisi. ● Consultez votre administrateur ou votre fournisseur.
	La liste des contacts est en train d'être importée ou exportée.	<ul style="list-style-type: none"> ● Attendez quelques minutes pour terminer l'opération. ● Vérifiez ce point avec votre administrateur ou revendeur.
Je ne parviens pas à passer d'appels longue distance.	Votre service téléphonique ne vous permet de passer des appels longue distance.	Vérifiez que vous êtes abonné au service longue distance de votre opérateur téléphonique.
Le téléphone ne sonne pas lors de la réception d'un appel.	La sonnerie est désactivée.	Appuyez sur la touche volume [+] lors de la réception d'un appel ou modifiez le réglage du volume de la sonnerie.
La ligne est coupée lors des conversations avec un correspondant externe.	Votre système/service de téléphonie peut vous imposer une limite de temps pour les appels externes.	Consultez votre revendeur pour augmenter la limite de temps (si nécessaire).

Qualité sonore

Problème	Cause possible	Solution
L'autre personne ne peut entendre ma voix.	La mise en mode muet du téléphone est activée.	Appuyez sur  /  /[MUTE/AUTO ANS] pour désactiver la fonction Secret.
	Si vous utilisez un téléphone avec des haut-parleurs, certains objets peuvent gêner le microphone.	Ne placez aucun objet devant le microphone du téléphone lors des appels. Éloignez les mains et les objets communs, tels que les dossiers, les tasses et les cafetières, du téléphone lors des appels.
Le son est coupé, je peux m'entendre dans le haut-parleur.	Vous vous trouvez trop loin du microphone.	Parlez plus près du microphone.
	L'environnement ne se prête pas aux appels avec un téléphone à haut-parleur.	<ul style="list-style-type: none"> ● N'utilisez pas l'unité à moins de 2 m (6 ft 7 in) de projecteurs, d'appareils de climatisation, de ventilateurs et autres appareils audibles ou émettant du bruit électrique. ● Si vous utilisez le téléphone dans une pièce avec des fenêtres, fermez les rideaux ou les stores de manière à éviter les échos. ● Utilisez le téléphone dans un environnement calme.
	Le téléphone a été déplacé lors d'un appel.	Ne déplacez pas le téléphone lors des appels.

Annexe

Problème	Cause possible	Solution
	Le microphone est obstrué par des objets.	Ne placez aucun objet devant le téléphone lors des appels. Éloignez les mains et les objets communs, tels que les dossiers, les tasses et les cafetières, du téléphone lors des appels.
	L'autre personne utilise un téléphone à haut-parleur half-duplex.	Si l'autre personne utilise un téléphone à haut-parleur half-duplex, il est possible que le son soit coupé lors des appels. Pour obtenir des performances optimales, l'autre personne doit utiliser un téléphone à haut-parleur full-duplex.

Liste des Contacts

Problème	Cause possible	Solution
Je ne peux pas ajouter d'entrées ou modifier les entrées de la liste de contacts.	La liste de contacts est pleine.	Supprimez les éléments inutiles. Le nombre maximum d'entrées dans la liste des contacts est 500.

Messages d'erreur

Lors du fonctionnement, il est possible que des messages d'erreur s'affichent sur le téléphone. Le tableau suivant répertorie ces messages et les causes et solutions possibles.

Message d'erreur	Cause possible	Solution
Erreur:001 Vérifier câble réseau	Le câble LAN n'est pas correctement connecté.	Vérifiez toutes les connexions.
Erreur:002 Conflit adresses IP	Les paramètres réseau de l'appareil sont incorrects.	Consultez votre administrateur système ou revendeur.
Erreur:002 Adresse IP		
Erreur:003 Pas enregistré	Echec de l'enregistrement au serveur SIP.	Consultez votre administrateur système ou revendeur.
Mémoire pleine	Le répertoire est plein et ne peut enregistrer le nouvel élément.	Supprimez les données superflues du répertoire et réessayez.
Sans entrées	Lorsque vous tentez d'afficher le répertoire : aucun élément n'est stocké. Reportez-vous à "Stockage d'un élément dans le répertoire du téléphone", Page 39. Lorsque vous tentez d'afficher le journal des appels entrants ou sortants : aucun journal n'est stocké.	
Panne Technique	Panne de l'appareil.	Contactez votre revendeur en systèmes téléphoniques/fournisseur de services.
Err. Répertoire	La mémoire est devenue pleine pendant le téléchargement d'un répertoire.	<ul style="list-style-type: none"> ● Éliminez des données dont vous n'avez pas besoin du répertoire ou consultez votre administrateur à propos du nombre d'éléments téléchargés. ● Ce message disparaît si vous accédez au répertoire.

Historique des révisions

Fichier logiciel Version 01.031 ou supérieure

Contenu modifié

- Choix affichage—Ecran de veille (Page 66)
 - Statut—Etat ligne (Page 69)
-

Fichier logiciel Version 02.100 ou supérieure

Nouveau contenu

- Emplacement des commandes—Touche Navigation (Page 14)
 - Modifier les touches de fonction (touches programmables et touches SDP)—Groupe Interc (Page 50)
 - Options Touches—Programme clé (Page 65)
 - Statut—CDP (Page 69)
 - Réglages réseau—CDP (Page 70)
 - Réglages réseau—Web intégré (Page 70)
-

Fichier logiciel Version 03.000 ou supérieure

Nouveau contenu

- Choix affichage—Notification (Page 67)
-

Fichier logiciel Version 03.100 ou supérieure

Nouveau contenu

- Modifier les touches de fonction (touches programmables et touches SDP)—Présence (Page 50)
-

Fichier logiciel Version 04.000 ou supérieure

Contenu modifié

- Ecran secondaire (écran LCD auto-définition)—Informations de la page (Page 19)
-

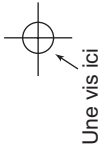

MODÈLE DE MONTAGE MURAL 1
(KX-HDV230, en option avec un KX-HDV20 relié)

1. Vissez les vis dans le mur, comme indiqué.
2. Accrochez l'unité sur les têtes de vis.

Remarque :

Assurez-vous de définir la taille d'impression afin qu'elle corresponde à la taille de cette page. Si les dimensions du document en sortie diffèrent toujours légèrement des mesures indiquées ici, utilisez les mesures spécifiées ici.

Pour KX-HDV20

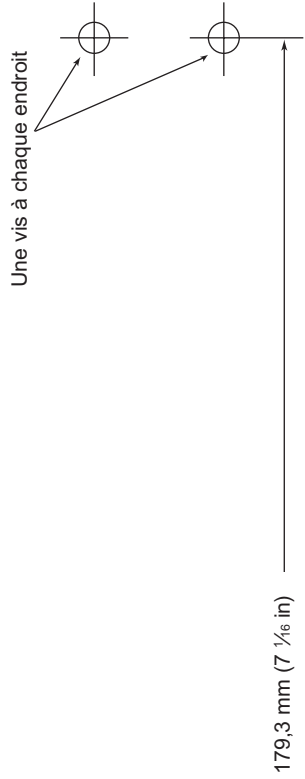
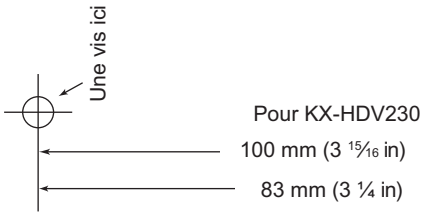



KX-HDV20 déjà monté
(pour référence)

MODÈLE DE MONTAGE MURAL 2 (Pour monter 2 unités KX-HDV20 ou plus)

1. Vissez les vis dans le mur, comme indiqué.
2. Accrochez l'unité sur les têtes de vis.

Remarque :

Assurez-vous de définir la taille d'impression afin qu'elle corresponde à la taille de cette page. Si les dimensions du document en sortie diffèrent toujours légèrement des mesures indiquées ici, utilisez les mesures spécifiées ici.

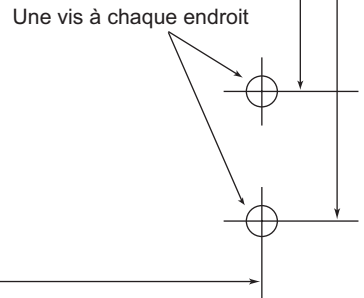
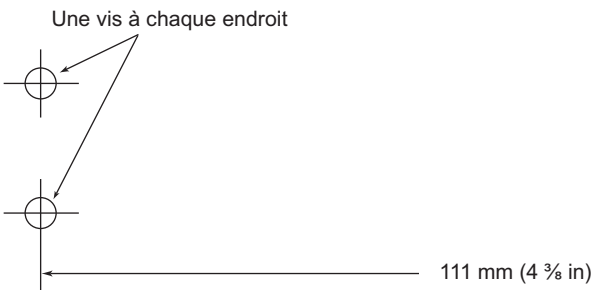
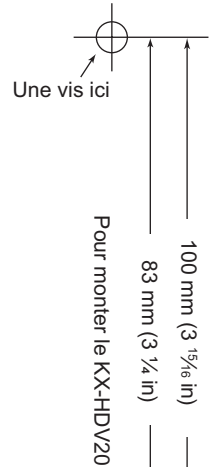

Panasonic System Networks Co., Ltd.

1-62, 4-chome, Minoshima, Hakata-ku, Fukuoka 812-8531, Japon

Site Web : <http://www.panasonic.net/pcc/support/sipphone/>

Copyright :

Ce matériel est la propriété de Panasonic System Networks Co., Ltd., et ne peut être reproduit que pour une utilisation interne. Tout autre reproduction, de n'importe quel type que ce soit, est formellement interdite sans le consentement de Panasonic System Networks Co., Ltd.

© Panasonic System Networks Co., Ltd. 2015

PNQX7487VA DD0715YY4017